

Jimveo

USER MANUAL

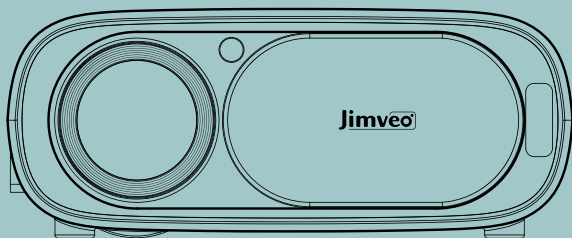

E30 1080P VIDEO PROJECTOR

WORLD BEAMS WITH JIMVEO

INHALT

KONTAKT US	037
STÖRUNGSBEHEBUNG	038
VERPACKUNGSLISTE	040
FUNKTIONSÜBERSICHT	041
FERNBEDIENUNG	044
SCHNELLSTART	045
PERSONALISIERTE EINSTELLUNGEN	046
FOKUS	047
PROJEKTOR-BILDEINSTELLUNG	049
-Installationsmethode	049
-Keystone-Korrektur	050
-Zoom-Funktion	053
EINGANGSQUELLE	054
DRAHTLOSE PROJEKTION	060
-Für iOS-Geräte	060
-Für Android-Geräte	062
-Für Windows-Geräte	063
BLUETOOTH-VERBINDUNG	065
ANDERE EINSTELLUNGEN	067
SYSTEM-AKTUALISIERUNG	068
Projektionsabstand und Größe	069
Installation an der Decke	070
PROJEKTOR-SPEZIFIKATIONEN	071

Bitte kontaktieren Sie Jimveo, um die Echtheit Ihres Jimveo-Projektors zu überprüfen. Hier sind die offiziellen E-Mail-Adressen:
Support@jimveo.com

Wir optimieren und aktualisieren unsere Produkte ständig, die Bilder und Beschreibungen im Handbuch dienen nur als Referenz und können vom tatsächlichen Produkt abweichen, bitte beziehen Sie sich auf das tatsächliche Produkt. Sie können die neueste Version durch Online-Upgrade erhalten. Wir danken Ihnen für Ihr Verständnis.

Unser hochqualifiziertes und verantwortungsbewusstes Kundendienstteam wartet darauf, von Ihnen zu hören und jede Ihrer Fragen 24/7 zu beantworten. Wir freuen uns auf Ihre Nachricht über die Probleme, die Sie getroffen haben, so dass wir Ihnen helfen können, um aus der Mühe zu bekommen. Noch mehr freuen wir uns über Ihr Lob über unseren wunderbaren Projektor und über die glücklichen Momente, die unser Projektor in Ihr Leben gebracht haben!

Der schnellste und effizienteste Weg, uns zu kontaktieren?

Methode 1: **Per E-Mail: Support@jimveo.com**

Methode 2: Wechseln Sie zu **Meine Bestellungen** > Wählen Sie neben der entsprechenden

Bestellung die Option **Verkäufer kontaktieren** aus

Bitte kommen Sie. Bitte~~~



KONTAKT US

TVielen Dank, dass Sie Jimveo unterstützen! Wir hoffen, dass unsere Produkte und Dienstleistungen Ihnen eine angenehme Reise in den audiovisuellen Genuss bescheren.

Jimveo verspricht eine 3-Jahres-Garantie und lebenslangen technischen Support, bitte machen Sie sich keine Sorgen, wenn irgendwelche Probleme auftreten. **Jeder Käufer mit Fragen, der uns kontaktiert, wird unser Versprechen haben, eine zufriedenstellende Lösung + eine zusätzliche 6-Monats-Garantie als Dank für Ihre Unterstützung zu erhalten!**

Übrigens, wir sind dabei, einen neuen Projektor zu entwickeln. Wenn Sie haben Wenn Sie irgendwelche Ideen zum Projektor haben, wie z.B. Benutzerfreundlichkeit, Parameter, Funktionen, Farben und Aussehen, laden wir Sie herzlich dazu ein, uns diese im Detail mitzuteilen.

Wir schätzen alle Stimmen, und Sie werden sich nicht vorstellen können, wie sehr wir uns auf Ihre Ideen freuen. **Wenn Ihre Idee angenommen wird, werde ich als Dankeschön beantragen, Ihnen als erstem Tester bei der Entwicklung des neuen Produkts ein Gerät KOSTENLOS zukommen zu lassen. Ich freue mich auf Ihre Nachrichten!**

Jimveo-Unterstützungsteam

Scannen Sie den QR-Code unten und beginnen Sie mit uns zu chatten!



Scannen Sie diesen Code und lernen Sie auf YouTube, wie man den Projektor



US: Support_us@jimveo.com



EU/CA: Support@jimveo.com



JP: Support_jp@jimveo.com



YouTube: Suche "Jimveo" auf YouTube



STÖRUNGSBEHEBUNG

F: Wo finde ich die Anleitungsvideos für die Einrichtung des Projektors?

A: Wir haben ausführliche Betriebsvideos auf YouTube vorbereitet, die fast jeden Schritt der Bedienung des Projektors enthalten, wie z.B. WiFi-Verbindung, kabelgebundene Verbindung und so weiter. Suchen Sie einfach "Jimveo" auf YouTube und Sie werden sie finden.

F: Der Projektor ist nach dem Autofokus immer noch nicht klar genug, was soll ich tun?

A: Wenn das Bild nach dem Autofokus nicht klar genug ist, drücken Sie bitte die Tasten [F+] und [F-], um eine Feinabstimmung vorzunehmen.

F: Ich kann keine Netflix-Videos auf dem Projektor abspielen, warum?

A: Einige Videoplattformen wie Netflix, Disney+ und Hulu unterliegen dem HDCP-Urheberrechtsschutz und können daher nicht auf einem Projektor angezeigt werden; dies gilt für alle Projektoren. Sie benötigen einen TV-Stick, um diese Videoplattformen zu nutzen.

F: Ich verbinde den Projektor und mein Telefon mit demselben WiFi, aber ich kann den Namen des Projektors nicht finden, wenn ich eine Bildschirmspiegelung durchführen möchte.

A: ① Bitte vergewissern Sie sich, dass Ihr WiFi mit guter Geschwindigkeit läuft.
② Sie können versuchen, WiFi zurückzusetzen, den Projektor neu zu starten oder die Werkseinstellungen wiederherzustellen. Die Operationsvideos finden Sie auf unserem "Jimveo"-Kanal auf YouTube.
③ Wenn Sie die oben genannten Möglichkeiten ausprobiert haben und das Problem immer noch nicht lösen können, senden Sie bitte eine E-Mail an unser Support-Team zusammen mit Ihrer Bestellnummer. Wir werden eine Lösung für Sie finden.

F: Ich kann den Projektor nicht mit meiner Soundbar verbinden. Wie kann ich dieses Problem beheben?

A: ① Bitte vergewissern Sie sich, dass Sie unsere Bedienungsschritte korrekt befolgt haben. Und stellen Sie sicher, dass Ihre Soundbar nicht mit anderen Bluetooth-Geräten verbunden ist.
② Da es so viele verschiedene Arten von Bluetooth-Lautsprechern auf dem Markt gibt, gibt es einige Lautsprecher, die nicht mit unserem Projektor kompatibel sind. Dies ist ein Problem, mit dem alle auf dem Markt befindlichen Projektoren konfrontiert sind und an dessen Verbesserung gearbeitet wird. Bitte mailen Sie uns für weitere Anweisungen.

F: Ich habe einen dunklen Fleck auf der Projektionsfläche entdeckt. Wie kann ich ihn entfernen?

A: ① Wir haben dem Produkt Anleitungen und Instrumente zur Staubentfernung

beigefügt. Wir haben auch Videos auf YouTube vorbereitet, die zeigen, wie man dunkle Flecken entfernt. Sie können versuchen, den Staub selbst zu entfernen.

② Wenn Sie den dunklen Fleck nicht selbst entfernen können. Bitte kontaktieren Sie uns per E-Mail.

F: Ich habe den Projektor erhalten, aber er hat keine Fernbedienung. Können Sie sie mir zusenden?

A: Wenn das Produkt, das Sie erhalten, kein Zubehör enthält, teilen Sie uns bitte mit, welches Zubehör Sie vermissen. Wir werden sie so schnell wie möglich an Sie senden.

F: Der Projektor hat zehn Minuten lang funktioniert und sich dann plötzlich abgeschaltet. Was sollte ich tun?

A: Wir versprechen, dass unser Projektor vor dem Versand sorgfältig geprüft wurde. Allerdings kann der lange und weite Versand zu Schäden am Projektor führen. Wenn Ihr Projektor nicht funktionieren kann, kontaktieren Sie uns bitte und wir werden Ihnen eine zufriedenstellende Lösung anbieten.

F: Ich habe mich wie vorgeschlagen an den Kundendienst gewandt, aber keine Antwort erhalten. Warum?

A: Wir versprechen, dass wir auf alle E-Mails innerhalb von 24 Stunden antworten. Wenn Sie länger als einen Tag keine Antwort von uns erhalten haben, dann wurde unsere E-Mail vielleicht blockiert oder ist im Spam-Postfach gelandet. Bitte senden Sie uns erneut eine E-Mail oder kontaktieren Sie uns über Instagram (siehe QR-Code auf Seite 01). Ich danke Ihnen für Ihr Verständnis.

F: Auf dem Bildschirm des Projektors erscheinen große braune Flecken, nachdem ich ihn etwa 3 Monate lang benutzt habe. Kann ich dieses Problem lösen lassen?

A: ① Dieses Phänomen wird oft durch Überhitzung des Projektors verursacht. Bitte stellen Sie sicher, dass die Belüftungsein- und -auslässe des Projektors nicht abgedeckt sind, damit der Projektor die Wärme richtig ableiten kann.

② Bitte schalten Sie den Projektor aus und warten Sie einige Stunden, bis evollständig abgekühlt ist. Starten Sie dann den Projektor neu.

③ Wenn Sie Ihr Problem nicht lösen können, zögern Sie bitte nicht, uns zu kontaktieren. Unser Projektor bietet drei Jahre Garantie. Wir werden für jedes Qualitätsproblem verantwortlich sein.

Tipps: Um die Lebensdauer des Projektors zu verlängern, empfehlen wir Ihnen, das staubdichte Netz alle zwei Monate zu reinigen oder auszutauschen. Wenn Sie die staubdichten Netze benötigen, senden Sie uns bitte eine E-Mail. Wir werden Ihnen 10 Stück staubdichte Netze kostenlos zusenden, damit Sie sie regelmäßig ersetzen können.

● EU/CA: Support@jimveo.com

VERPACKUNGSLISTE

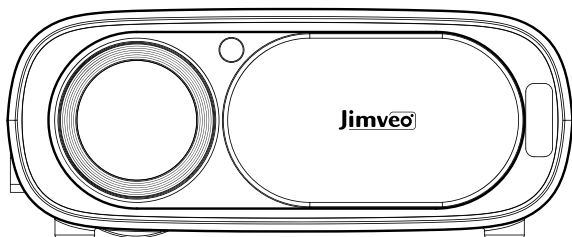

E30

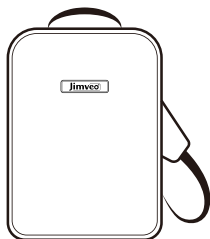

Rucksack



Fernbedienung



Benutzerhandbuch



AV-Kabel

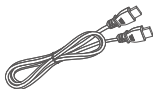

HD-Kabel

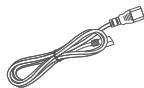

Stromkabel

HINWEIS

Empfohlen

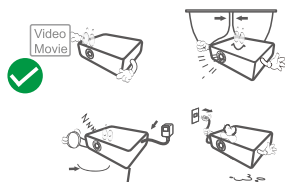

Nicht empfohlen

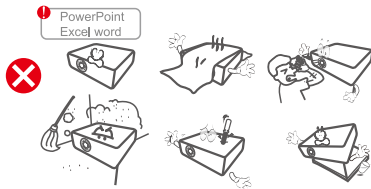

FUNKTIONSÜBERSICHT

Ansicht von oben

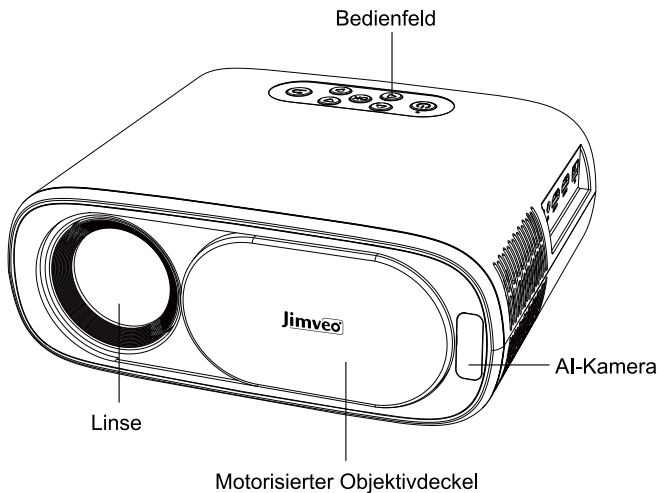

Bedienfeld

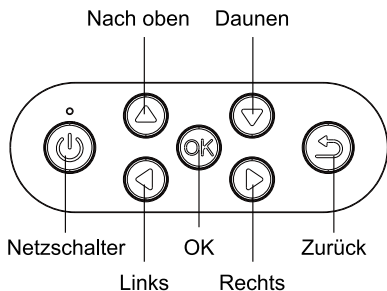

Seitenansicht

A. Linke Seite

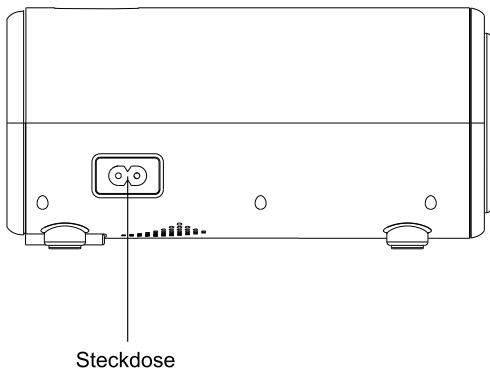

B. Rechte Seite

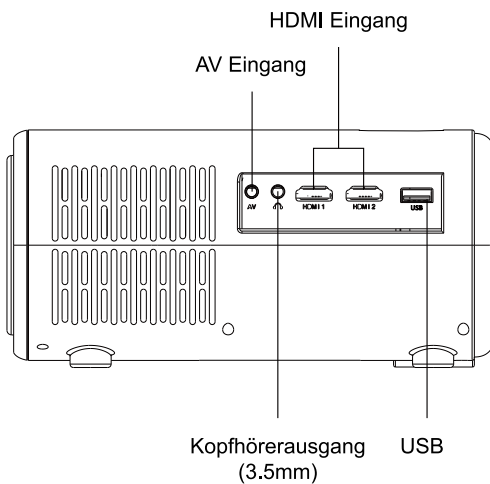

Rückansicht

RJ45-Netzwerkanschluss (optional)

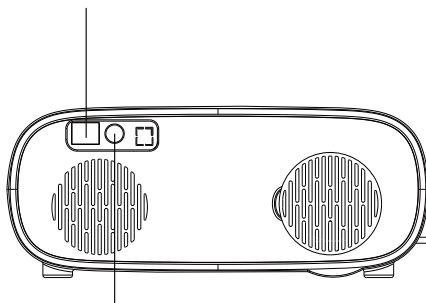

IR (Fernbedienungsempfänger)

Hinweis: Über den RJ45-Netzwerkanschluss kann das Netzkabel direkt an den Projektor angeschlossen werden, wodurch Störungen durch andere Geräte reduziert und eine reibungslosere Verbindung gewährleistet werden kann. (Die Flüssigkeit der Verbindung wird von der Netzwerkumgebung beeinflusst. Eine Bandbreite von 100Mbit oder mehr wird empfohlen).

Ansicht von unten

Kupfermutter

Kupfermutter

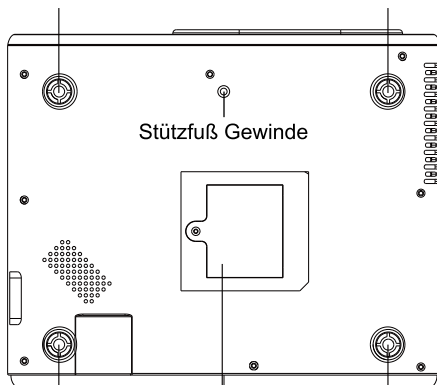

Stützfuß Gewinde

Kupfermutter

Kupfermutter

Staubschutzhaube
(Kupfermutter: Für Deckenmontage)

FERNBEDIENUNG

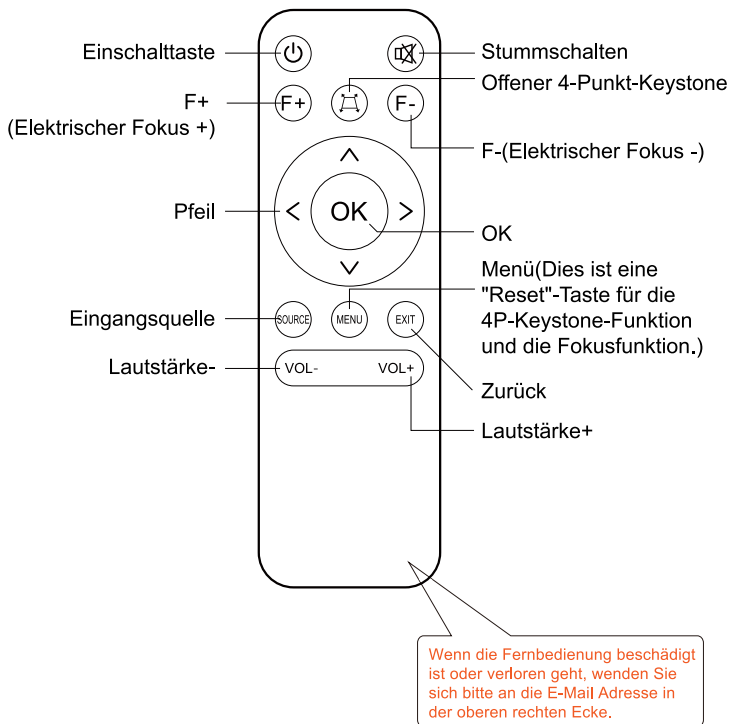

Installation der Fernsteuerung

1. Legen Sie 2 AAA-Batterien in die Fernbedienung ein, bevor Sie sie benutzen. Legen Sie keine neuen Batterien zusammen mit alten in die Fernbedienung ein, da dies zu Betriebsstörungen aufgrund einer unzureichenden Stromversorgung führen kann.
2. Achten Sie bei der Verwendung der Fernbedienung darauf, dass der Signalsender der Fernbedienung auf den Infrarotsignalempfänger des Projektors gerichtet ist.

SCHNELLSTART

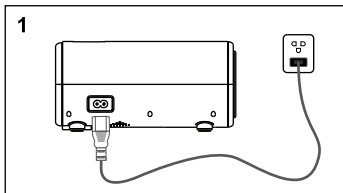

1
Stecken Sie das Netzkabel in eine Steckdose

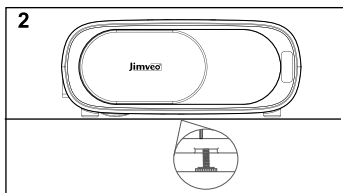

2
Stellen Sie den Ständer entsprechend ein

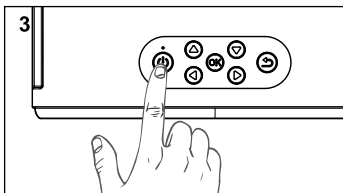

3
Drücken Sie die Netztaaste zum Einschalten des den Projektor ein.

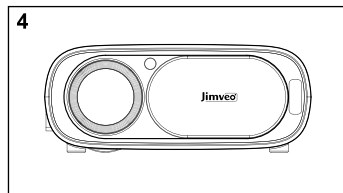

4
Der Objektivdeckel wird automatisch zur Seite geschoben.



5
Drücken Sie die Taste auf  der Fernbedienung, um die horizontale und vertikale Trapezform des Projektors entsprechend einzustellen. (Eine ausführliche Anleitung finden Sie auf Seite 088)

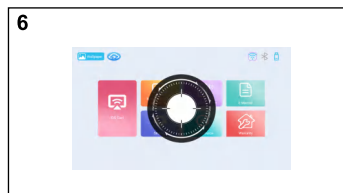

6
Drücken Sie die Taste $F+$ oder $F-$ auf der Fernbedienung, eine Fokusanzeige auf dem Bild angezeigt. Bitte passen Sie die Schärfenanzeige an, um den besten Bildeffekt zu erzielen (siehe Seite 083 für eine detaillierte Anleitung).

PERSONALISIERTE EINSTELLUNGEN

Einstellung des Hintergrundbildes

Wählen Sie das Menü [Hintergrundbild] auf der Startseite, um Ihr Lieblings Hintergrundbild aus dem lokalen Bild einstellen. Oder Sie können auch ein Bild von Ihrem PC oder USB-Laufwerk auswählen, um es als Hintergrundbild einzustellen.

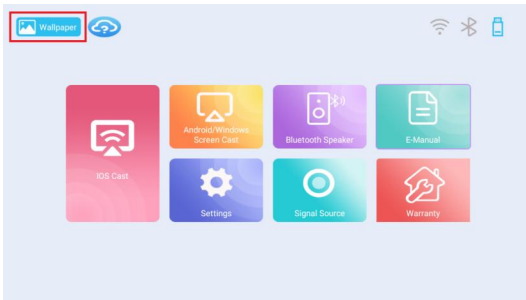

FOKUS

Autofokus

Nach dem Einschalten kann der Projektor den Fokus automatisch einstellen.



Tipp: Bitte gehen Sie zu Einstellungen > Projektionseinstellungen und stellen Sie sicher, dass die Option Autofokus geöffnet ist.

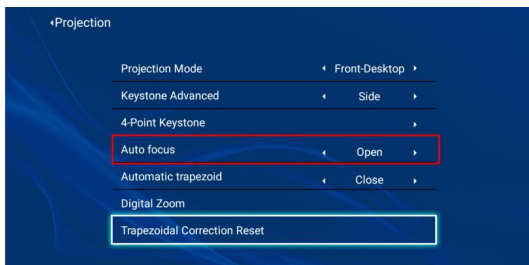
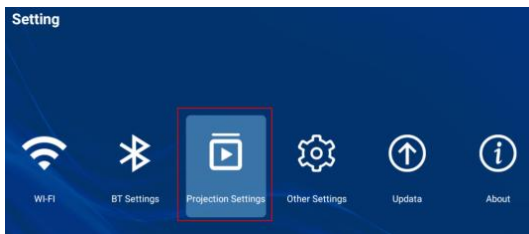

Manueller Fokus

Wenn das Bild nach der automatischen Fokussierung nicht klar genug ist, drücken Sie bitte die die Tasten Focus+ und Focus-, um eine Feinabstimmung vorzunehmen.

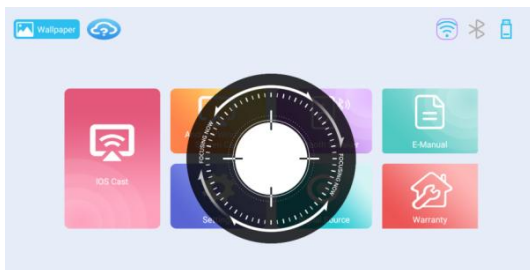
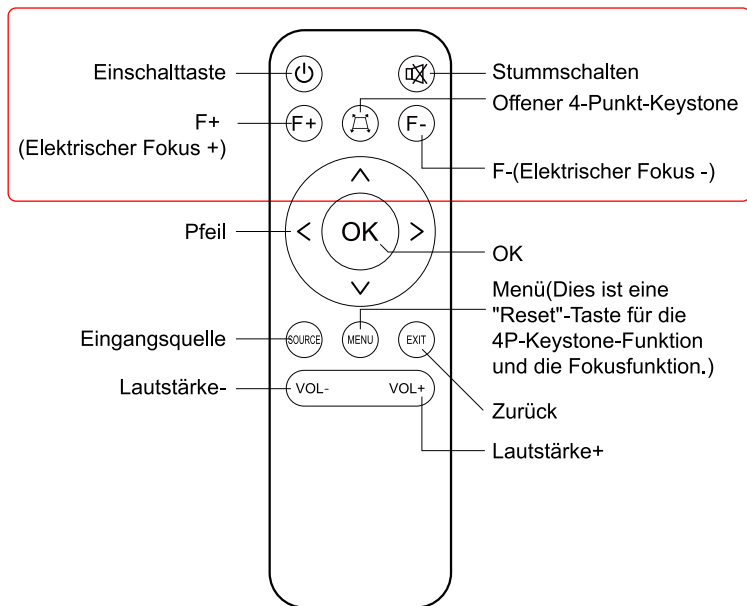

PROJEKTOR-BILDEINSTELLUNG

1. Installationsmethode

Der Projektor unterstützt die Auf- und Rückprojektion, er kann auf dem Tisch oder an der Deckenmontage. Wählen Sie auf der Startseite die Option "Einstellungen". Klicken Sie auf "Projektionseinstellung", um die Projektionseinstellungsseite aufzurufen. Sie können die Option "Projektionsmodus" sehen. Drücken Sie die linke und rechte Taste, um den gewünschten Modus zu wählen.

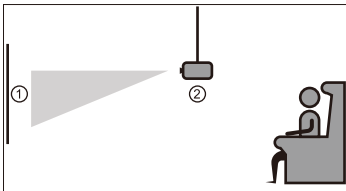
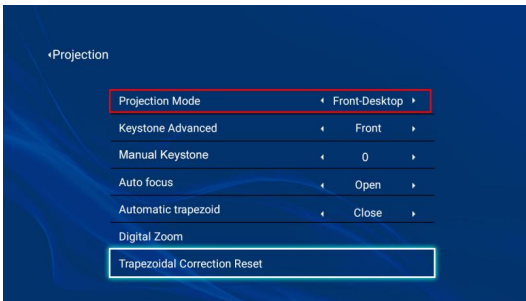

Frontalprojektion/Decke montieren

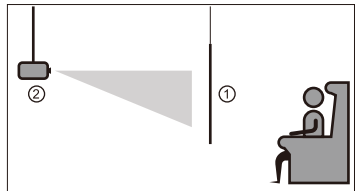

Rückprojektion/Decke montieren

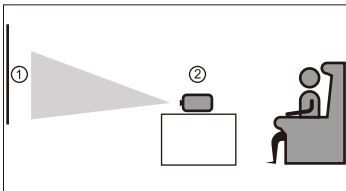

Frontalprojektion

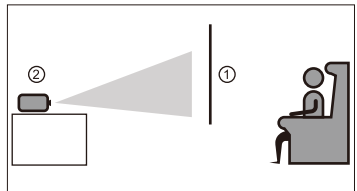

Rückprojektion

2. Keystone-Korrektur

Wählen Sie auf der Startseite die Option "Einstellungen". Klicken Sie auf "Projektionseinstellung", um die Seite mit den Projektionseinstellungen aufzurufen. Es gibt 3 Möglichkeiten zur Korrektur Es gibt 3 Möglichkeiten zur Trapezkorrektur: "Automatische Trapezkorrektur", "Erweiterte Trapezkorrektur:Manuelle Trapezkorrektur" und "Erweiterte Trapezkorrektur:4-Punkt-Trapezkorrektur korrektur"



2.1 Automatische Trapezkorrektur

Hinweis:

- ① Bitte stellen Sie sicher, dass Ihr Projektor flach auf dem Tisch steht, wenn Sie die automatische Trapezkorrektur verwenden.
- ② Wenn Ihr Projektor mehr als 30° seitlich aufgestellt ist, kann die Bildschärfe nicht das optimale Niveau erreichen, dies ist die gleiche Situation für alle LCD-Projektoren auf dem Markt.
- ③ Wenn das Bild nach der automatischen Horizontalkorrektur immer noch nicht quadratisch ist, können Sie das Bild durch Drücken der Taste 4P Trapezkorrektur auf der Fernbedienung leicht anpassen. (Die automatische Trapezkorrekturfunktion wird automatisch ausgeschaltet, wenn die 4P Trapezkorrektur aktiviert ist)

Anweisungen zur Verwendung der automatischen Trapezkorrekturfunktion

- (1) Wählen Sie auf der Startseite die Option "Einstellungen". Klicken Sie auf "Projektionseinstellung", um die Projektionseinstellungsseite aufzurufen.
- (2) Gehen Sie zu "Automatische Trapezkorrektur", es gibt zwei verschiedene Modi: "Schließen" und "Öffnen". Drücken Sie die linke und rechte Taste, um den Modus "Offen" zu aktivieren. Dann wird die Trapezkorrektur automatisch durchgeführt.

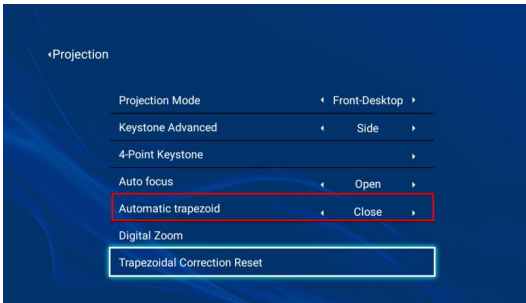

- ① Wenn das Projektionsbild wie (1) aussieht, öffnen Sie die automatische Trapezfunktion. wird das Projektionsbild (2) erreicht.
- ② Wenn das Projektionsbild als (3) angezeigt wird, öffnen Sie das automatische Trapez. wird das Projektionsbild (4) erreicht.

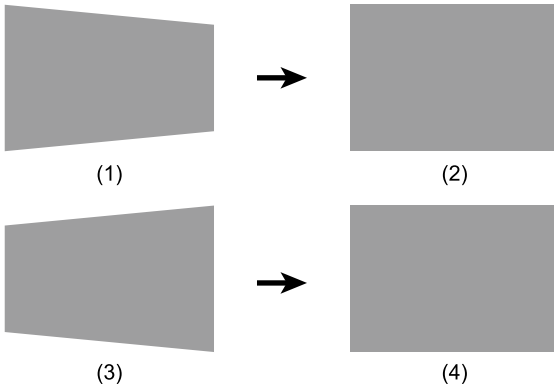

2.2 Manuelle Trapezkorrektur

(1) Wählen Sie auf der Startseite die Option "Einstellungen". Klicken Sie auf "Projektion Einstellung", um die Projektionseinstellungsseite aufzurufen.

(2) Drücken Sie die Taste , um das Menü "Trapezkorrektur erweitert" auszuwählen und drücken Sie die linke und rechte Taste, um "Vorne" auszuwählen. Dann sehen Sie die Option "Manuelle Trapezkorrektur" und wählen Sie diese aus. Drücken Sie die linke und rechte Taste, um das Bild einzustellen. Bild einzustellen.

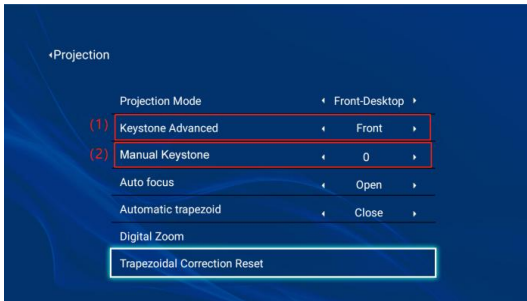

① Wenn das Projektionsbild wie (5) angezeigt wird, drücken Sie die rechte Taste auf der Fernbedienung oder den Projektor, um den vertikalen Parameter (-50-0) zu erhöhen, bis Sie das Projektionsbild (6) zu erreichen.

② Wenn das Projektionsbild wie (7) aussieht, drücken Sie die linke Taste auf der Fernbedienung oder am Projektor, und verringern Sie den vertikalen Parameter (0-50), bis das Projektionsbild (8) erreicht ist.

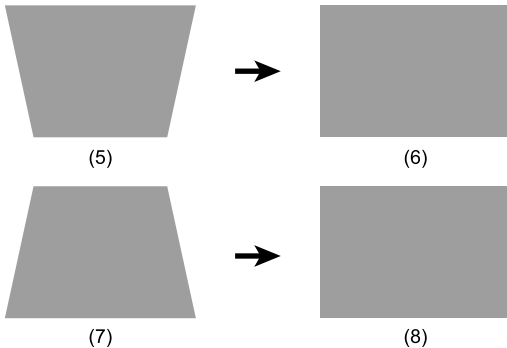

2.3 4-Punkt-Keystone-Korrektur

(1) Wählen Sie auf der Startseite die Option "Einstellungen". Klicken Sie auf "Projektion Einstellung", um die Projektionseinstellungsseite aufzurufen.

(2) Gehen Sie zu "Trapezkorrektur Erweitert", es gibt zwei verschiedene Modi: Vorne und "Seite". Drücken Sie die linke und rechte Taste, um den Seitenmodus zu wählen. Dann sehen Sie wird die Option "4-Punkt-Trapez-korrektur" angezeigt. Drücken Sie die rechte Taste, um zur Einstellungsseite.

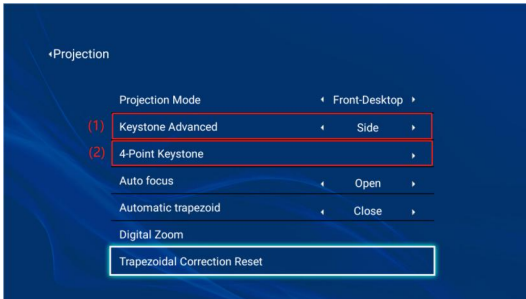

(3) Drücken Sie die Taste "OK", um zur Einstellungsseite für die 4-Punkt-Trapezkorrektur zu gelangen. Drücken Sie die Pfeiltasten, um die 4 Ecken des Bildes einzustellen.

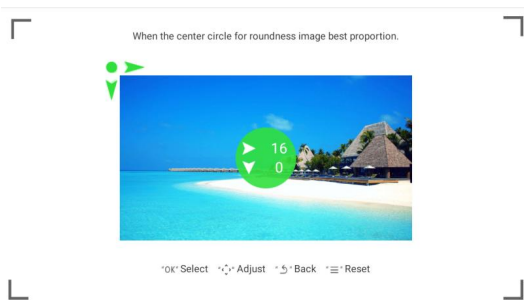

Tipps: Sie können die Taste [Menu] auf der Fernbedienung drücken, um das Bild bei Bedarf wiederherzustellen.

2.4 Zoom-Funktion

- (1) Wählen Sie die Option "Digitaler Zoom".
- (2) Drücken Sie die linke und rechte Taste, um die Größe des Bildes einzustellen. Sie können Sie können die Bildschirmgröße von 100% bis 50% einstellen.

Tipps: Wenn Sie mit dem eingestellten Bildschirm nicht zufrieden sind, können Sie auf die Taste [Menü] auf der Fernbedienung klicken, um den Bildschirm wiederherzustellen und dann erneut einstellen.

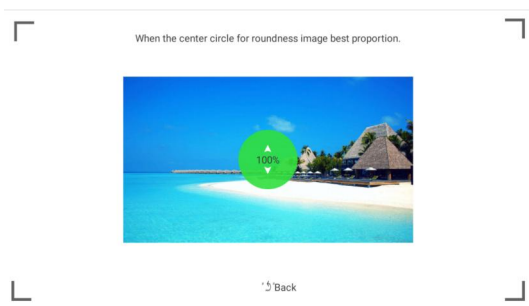
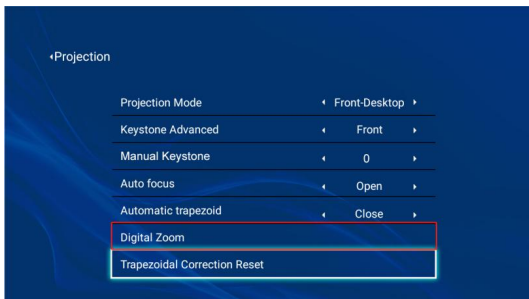

EINGANGSQUELLE

Klicken Sie auf der Startseite auf [Signalquelle] und wählen Sie die Verbindungsmethode methode.

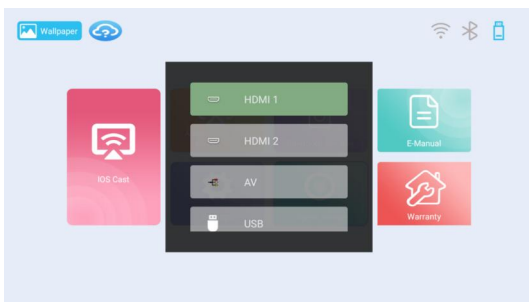

1.USB Anschluss

Schritt 1: Schließen Sie den USB-Stecker an und das USB-Symbol leuchtet auf.

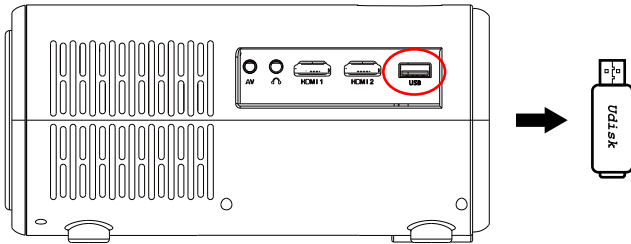

Schritt 2: Wählen Sie USB als Eingangsquelle, und der Inhalt Ihres Geräts werden auf der Projektionsfläche angezeigt.

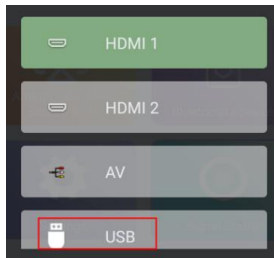

Video spielen

Symbol	Funktion
	Abspielen/Pause des Videos
	Letztes Video
	Nächstes Video
	Schnelles Vorspulen des Videos
	Zurückspulen des Videos
	Stellen Sie die Zeit ein, die das Video abgespielt werden soll
	Wiedergabeliste
	Medien-Informationen
	Einstellungen für die Wiedergabe.
	Wählen Sie die Start- und Endpunkte, um das Segment wiederholt abzuspielen.
	Stellen Sie den Wiedergabemodus ein: Sequentielle Wiedergabe/Einzelwiedergabe/Zyklus/Zufallswiedergabe

Bildwiedergabe

Klicken Sie auf das Symbol  und stellen Sie das Bild ein.

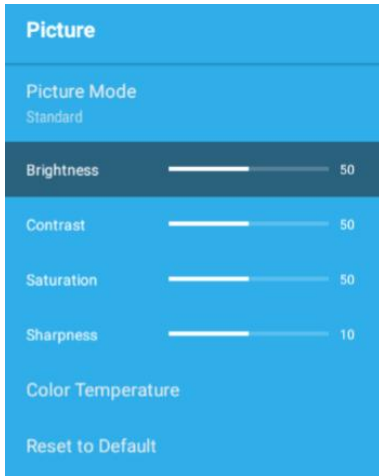

Office-Dokumente abspielen

Wählen Sie die gewünschte Datei auf dem USB-Stick aus. Drücken Sie bei der Wiedergabe der PPT die Tasten links und die rechte Taste, um zur nächsten und letzten Folie zu wechseln. Klicken Sie auf das Symbol "Einstellung" Symbol, um weitere Optionen zu erhalten. Sie können wählen, ob Sie die PPT von der aktuellen Folie aus starten Folie starten, zu einer bestimmten Folie wechseln oder die PPT in ein PDF-Dokument exportieren. Der Projektor reagiert beim Öffnen von Office-Dokumenten etwas langsamer, bitte haben Geduld.

2.HDMI-Anschluss

Schritt 1: Schalten Sie den Projektor ein und schließen Sie Ihr Gerät mit einem HDMI-Kabel an einen des Projektors mit einem HDMI-Kabel an.

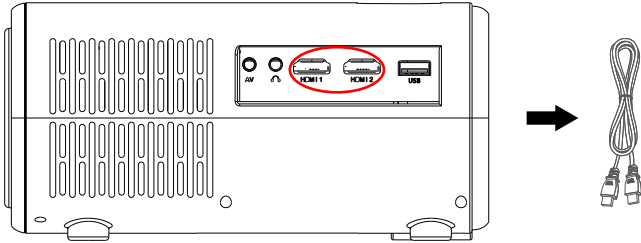

Schritt 2: Wählen Sie HDMI als Eingangsquelle, und der Inhalt Ihres Geräts wird werden auf der Projektionsfläche angezeigt.

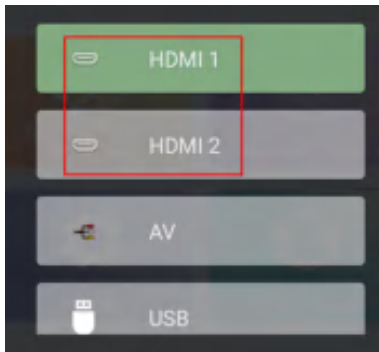

3. Anschluss von Lautsprechern/Kopfhörern

Schließen Sie den kabelgebundenen Lautsprecher und Ihre Kopfhörer/Ohrhörer mit einem 3,5-mm-Audiokabel direkt an den Audioausgang des Projektors an.

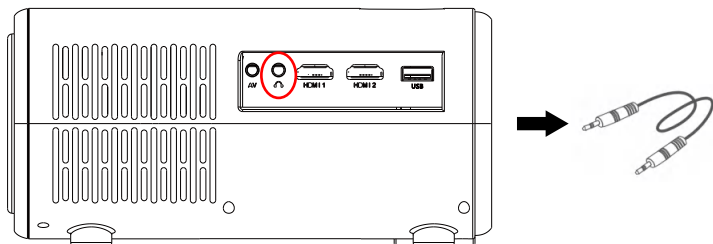

4. AV-Verbindung

Schritt 1: Schalten Sie den Projektor ein und schließen Sie Ihr Gerät mit dem AV-Kabel an den AV-Anschluss des Projektors mit dem AV-Kabel an.

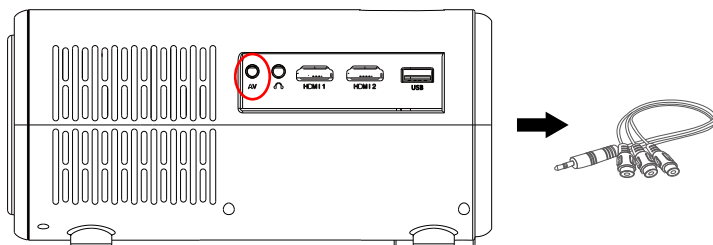

Schritt 2: Wählen Sie AV als Eingangsquelle, und der Inhalt Ihres Geräts wird auf der auf der Projektionsfläche angezeigt.

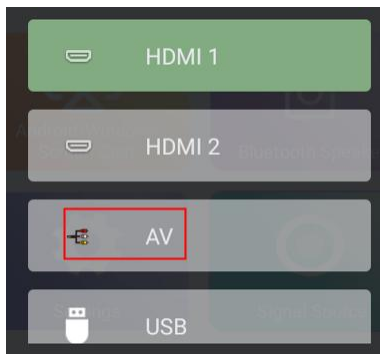

DRAHTLOSE PROJEKTION

Tipps zum Aufwärmen:

- ① Das Funktionieren der Bildschirmspiegelung bei drahtloser Verbindung wird durch die von der Netzwerkumgebung beeinflusst. Eine Bandbreite von 100Mbit oder mehr wird empfohlen, wenn Sie die Bildschirmspiegelung verwenden.
- ② Stellen Sie sicher, dass sich Ihr mobiles Gerät in der Nähe des Projektors befindet, wenn Sie eine drahtlosen Verbindung. Es wird ein Abstand von 1 Meter empfohlen.
- ③ Einige Mobilgeräte unterstützen die Bildschirmspiegelung möglicherweise nicht, da sie Kompatibilität.
- ④ Bei Fragen wenden Sie sich bitte per E-Mail an Jimveo unter

US:Support_us@jimveo.com

CA/EU:Support@jimveo.com

JP:Support_jp@jimveo.com

Für iOS-Geräte

Schritt 1: Verbinden Sie den Projektor und Ihr mobiles Gerät mit demselben WiFi.

Schritt2: Wählen Sie 「WI-FI」 auf der Startseite oder gehen Sie direkt zu Einstellungen > WiFi um Ihren Projektor mit einem funktionierenden WiFi zu verbinden.

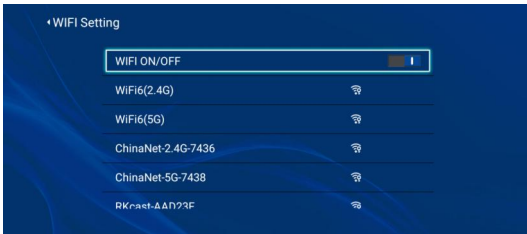
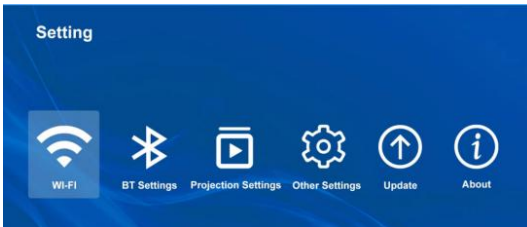

Gehen Sie zur Homepage des Projektors und wählen Sie [iOS Cast], um die Bildschirmspiegelungsschnittstelle aufzurufen.

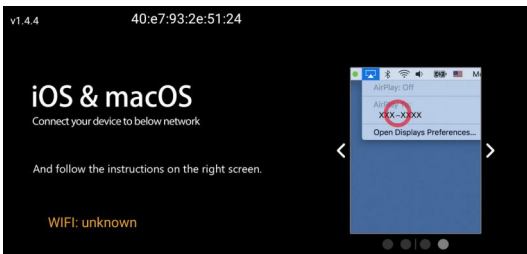
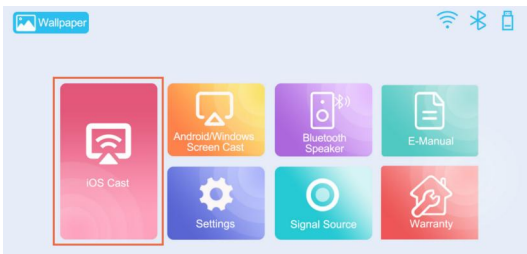

Schritt 3: Rufen Sie das Kontrollzentrum Ihres iOS-Geräts auf und wählen Sie Bildschirm Spiegelung. Wählen Sie dann [Hifly-XXXX] aus der Suchliste.

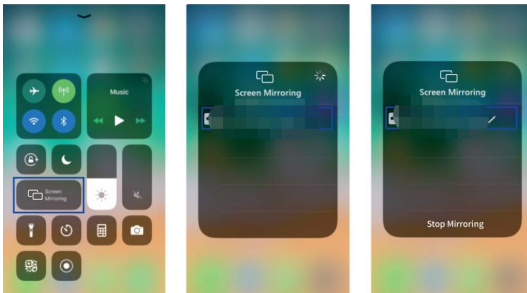

Schritt 4: Die Inhalte auf Ihrem iOS-Gerät werden auf der Projektionsfläche gespiegelt.

Für Android-Geräte

Stellen Sie sicher, dass Ihr Android-Gerät die Spiegelungsfunktion unterstützt.

Schritt 1: Gehen Sie zu den Einstellungen Ihres Android-Geräts und schalten Sie den WiFi-Schalter ein.

Schritt 2: Gehen Sie auf die Homepage des Projektors und wählen Sie [Android/Windows Screen Cast], um die Bildschirmspiegelungsschnittstelle aufzurufen.

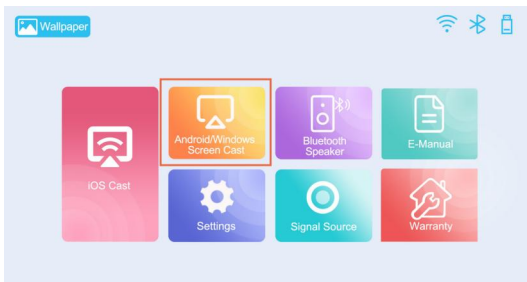

Screen Mirroring for Android & Win 10 PC





① Turn on the WLAN on your Android phone.
 ② Tap the [Wireless Projection] or [Screen mirroring] function on your phone.
 ③ Select [E30-XXXX] to connect and start projection.
 ④ スマホのWLANをオンにする
 ⑤ 設定から「ワイヤレス接続」もしくは「画面ミラーリング」を選択する
 ⑥ プロジェクターの端末「E30-xxxx」を選択して接続する。

① Connect your Win10 PC to your home WiFi.
 ② Press [Win+K] on the keyboard of your PC.
 ③ Select [E30-XXXX] to connect and start projection.
 ④ ご自宅のWiFiにWin10を接続する。
 ⑤ [Win] キー + [K] キーを同時に押すと、デバイスの接続画面が開く。
 ⑥ プロジェクターの端末「E30-xxxx」を選択して接続したら完成。



Operative videos are prepared, scan code or search "jimveo" on YouTube to get started with E30 projector visually. Any issues, please feel free to contact email below:
 操作手順の動画に参考をご希望の方はQRコードを読み取ってください。48時間内対応可能なアフターサービス:
support_us@jimveo.com support_jp@jimveo.com support@jimveo.com

Schritt 3: Aktivieren Sie auf Ihrem Android-Gerät die Funktion "Cast/Drahtlose Anzeige", Wählen Sie dann [E30-XXXX] aus der Suchliste.

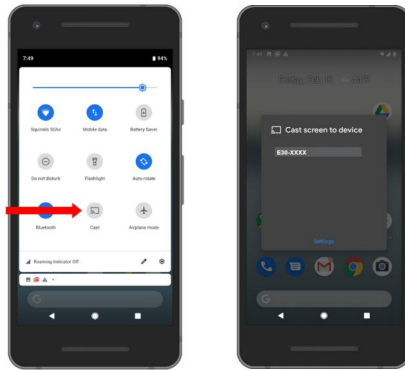

Schritt 4: Die Inhalte auf Ihrem Android-Gerät werden auf der Projektionsfläche gespiegelt.

Für Windows-Geräte

Stellen Sie sicher, dass Ihr Windows-Gerät die Spiegelungsfunktion unterstützt.

Schritt 1: Gehen Sie zu den Einstellungen Ihres Windows-Geräts und aktivieren Sie den WiFi Schalter.

Schritt 2: Gehen Sie auf die Homepage des Projektors und wählen Sie [Android/Windows Screen Cast], um die Bildschirmspiegelungsoberfläche aufzurufen.

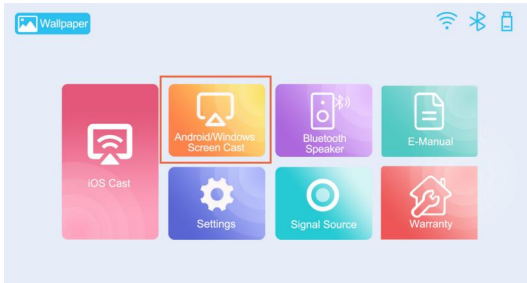

Screen Mirroring for Android & Win 10 PC

- ① Turn on the WLAN on your Android phone.
- ② Tap the [Wireless Projection] or [Screen mirroring] function on your phone.
- ③ Select [E30-XXXX] to connect and start projection.
- ④ スマホのWLANをオンにする
- ⑤ 設定から「ワイヤレス接続」もしくは「画面ミラーリング」を選択する
- ⑥ プロジェクターの端末 [E30-xxxx] を選択して接続する。

- ① Connect your Win10 PC to your home WiFi.
- ② Press [Win+K] on the keyboard of your PC.
- ③ Select [E30-XXXX] to connect and start projection.
- ④ ご自宅のWiFiにWin10を接続する。
- ⑤ [Win] キー + [K] キーを同時に押すと、デバイスの接続画面を開く。
- ⑥ プロジェクターの端末 [E30-xxxx] を選択して接続したら完成。

Operative videos are prepared, scan code or search "jimveo" on YouTube to get started with E30 projector visually. Any issues, please feel free to contact email below:
 操作手順の動画に参考をご希望の方はQRコードを読み取ってください。48時間内対応可能なアフターサービス:

support_us@jimveo.com
support_jp@jimveo.com
support@jimveo.com

Schritt 3: Drücken Sie die Taste "Windows + P" oder die Taste "Windows + K" auf Ihrer Tastatur um die PROJECT-Oberfläche aufzurufen, und wählen Sie dann Mit einem drahtlosen Display verbinden um den Projektor zu suchen

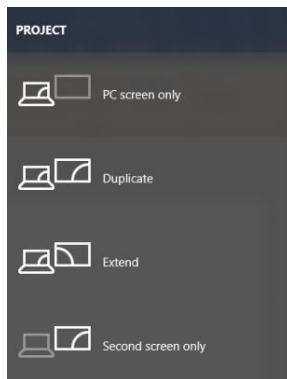

Schritt 4: Wählen Sie [E30-XXXX] aus der Suchliste aus und der Inhalt auf Ihrem Windows-Gerät wird auf der Projektionsfläche gespiegelt.

BLUETOOTH-VERBINDUNG

Verbindung mit einem externen Bluetooth-Lautsprecher

Schritt 1: Schalten Sie Ihr Bluetooth-Gerät ein und machen Sie es bereit für eine Bluetooth Verbindung bereit.

Schritt 2: Klicken Sie auf der Startseite auf "  ", um die Seite mit den Bluetooth-Einstellungen aufzurufen. oder gehen Sie zu Einstellungen > BT-Einstellungen und geben Sie die folgende Schnittstelle ein.

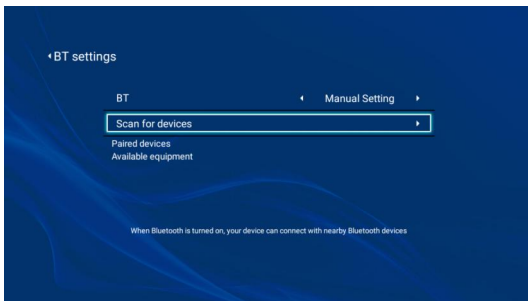
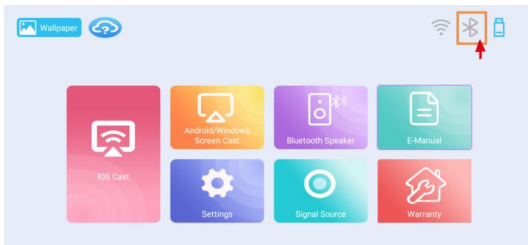



Schritt 3 Drücken Sie die Links/Rechts-Taste, um die BT-Optionen als Manuelle Einstellung auszuwählen, und wählen Sie dann Nach Geräten suchen, um die Suche nach verfügbaren Bluetooth-Geräten zu starten.

Schritt 4: Wählen Sie den Namen des zu koppelnden Bluetooth-Geräts. Es wird "Verbunden" angezeigt, nachdem Sie eine erfolgreiche Verbindung mit Ihrem BT-Gerät hergestellt haben.

Verwendung als Bluetooth-Lautsprecher

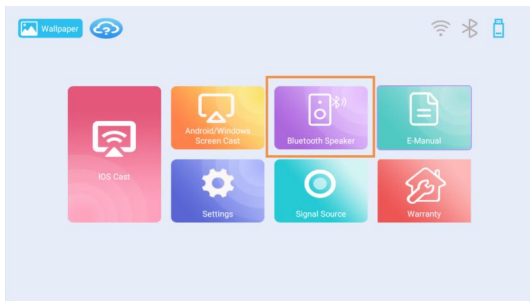
Schritt 1: Gehen Sie zu Homepage > Bluetooth-Lautsprechermodus, um die Verbindungsseite aufzurufen.



Sie können auch  auf der Fernbedienung drücken, um weitere Einstellungsoptionen anzuzeigen. Wählen Sie [BT receive], um die Verbindungsseite aufzurufen.

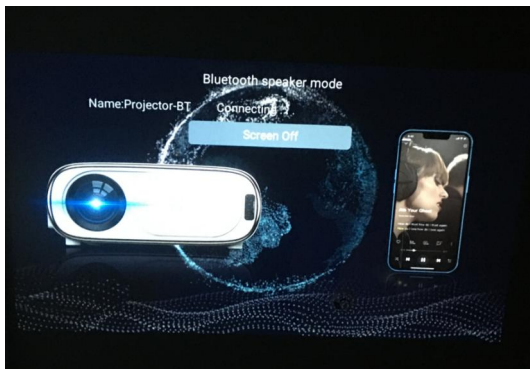

Schritt 2: Öffnen Sie die Bluetooth-Funktion auf Ihrem Mobiltelefon, suchen Sie nach verfügbaren Geräten und wählen Sie [Projector BT] zum Koppeln. Es wird "Verbunden" angezeigt, nachdem Sie erfolgreich eine Verbindung mit Ihrem Telefon hergestellt haben.

Tipps: Wählen Sie [Screen Off] und drücken Sie die Taste "Ok", um den Projektionsbildschirm auszuschalten. Sie können den Bildschirm durch Drücken einer beliebigen Taste auf der Fernbedienung aufwecken.

ANDERE EINSTELLUNGEN

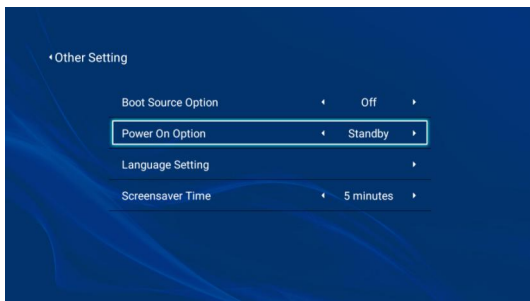

Menü	Optionen	Funktion
Boot-Quelle Option	AV/USB/HDMI1/HDMI2	Signalquelle wählen
Einschaltoption	Direkt/Standby	
Spracheinstellung	Englisch/Japanisch/Frankreich/ Spanisch usw.	Einstellen der Sprache
Bildschirmschoner Zeit	aus/5min/10min/20min/ 30min/45min/60min	Einstellen der Zeit für Bildschirmschoner
Zeitüberschreitung des Bildschirmschoners	aus/15min/30min/45min/ 60min/75min/ 90min/120min	Einstellung der Ausschaltzeit

Einschaltoption

Einschaltoption-Direkt: Wenn der Projektor eingeschaltet wird, beginnt er automatisch zu arbeiten.

Einschaltoption-Standby: Wenn der Projektor eingeschaltet ist, müssen Sie die Taste auf der Fernbedienung oder dem Projektor drücken, um den Projektor einzuschalten.

Über die Option Bildschirmschonerzeit

Nachdem Sie diese Zeit eingestellt haben, schaltet der Projektor automa

tisch auf den Bildschirmhintergrund Bildschirmschoner ein, wenn auf der Bedienoberfläche keine Bedienung erfolgt.

Über die Option Bildschirmschoner Timeout Shutdown

Nach der Einstellung dieser Zeit wird der Projektor automatisch abgeschaltet, wenn die Anzeige des Hintergrundbildes die eingestellte Zeit erreicht. Zeit erreicht, schaltet sich der Projektor automatisch ab.

SYSTEM-AKTUALISIERUNG

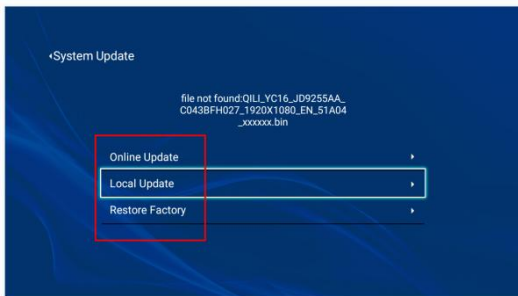
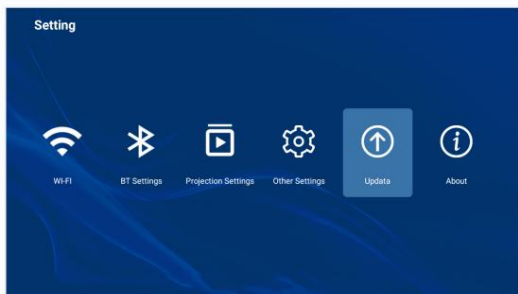

Online-Upgrade durchführen:

Aktualisieren -- Online-Update -- ca. 15 Minuten warten -- Fertig.

Lokales Upgrade:

Update -- Lokales Update -- USB mit aktualisierter Software einstecken

(Sie sollten Sie sollten uns per E-Mail kontaktieren und wir werden Ihnen

die aktualisierte Software zusenden) -- Folgen Sie den Anweisungen der Software -- Fertig.

Aktualisieren Sie es, um Neues zu erleben!

Einfache Online-Update-Methode

Wir arbeiten ständig daran, bessere Systeme zu entwickeln.

Fabrik wiederherstellen:

Wir haben detaillierte Anleitungsvideos auf YouTube für Sie vorbereitet, wie man Werkstatus wiederherzustellen, können Sie "Jimveo" auf YouTube suchen, um sie zu finden oder können uns per E-Mail kontaktieren.

Projektionsabstand und Größe

Wenn Sie eine kostenlose Projektionswand erhalten möchten, senden Sie uns bitte eine E-Mail über Support@jimveo.com. Bitte beachten Sie die Angaben in der Tabelle unten, um die die Bildgröße und den Abstand.

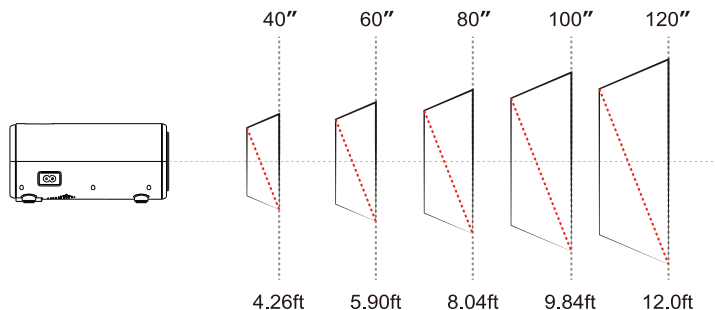

Projektionsgröße	Projektionsabstand	Projektionsgröße	Projektionsabstand
1.3m	40"	3.65m	120"
1.8m	60"	4.9m	160"
2.45m	80"	5.5m	180"
3.0m	100"	6.3m	200"

Bitte beachten Sie:

1. die beste Bildqualität wird bei einem Projektionsabstand von 6,5-8,5 Fuß. Eine größere Leinwand würde die Bildqualität in gewissem Maße beeinträchtigen. beeinträchtigen.
2. die Bildgröße hängt von der Entfernung zwischen Projektor und Leinwand ab. Projektor und Leinwand ab, es kann 3% Abweichung von den oben genannten Daten geben. Unterschiedliche Einstellungen verursachen unterschiedliche Abstände.

Installation an der Decke

Wenn Sie eine Deckenhalterung erhalten möchten, senden Sie uns bitte eine E-Mail an Support@jimveo.com.

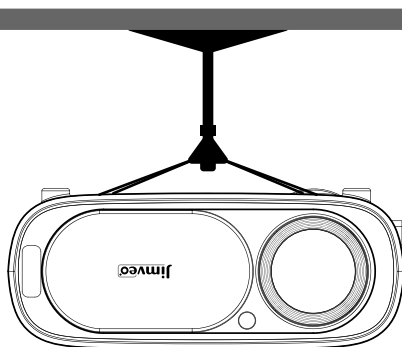
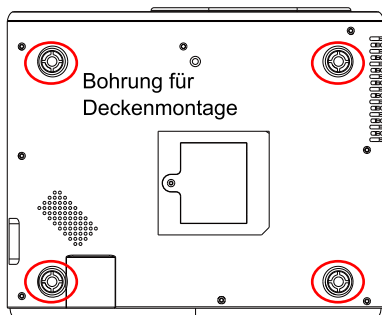

PROJEKTOR-SPEZIFIKATIONEN

Modell	E30
Produkt Abmessungen	25,6*20,9*10CM
Gewicht des Produkts	2.35KG
Display-Technologie	LCD
Auflösung	Native 1920*1080P
Bildseitenverhältnis	16:9, 4:3
Installation Typ	Vorderseite Tisch/Rückseite Tisch/ Vorderseite Decke/Rückseite Decke
Eingangssignal	480P, 576i, 576P, 720i, 720P, 1080i, 1080P
Entfernung zur Fernbedienung	7 M
Fokussierungsmethode	Motorisierter Fokus/Autofokus
Lichtquelle	LED
WIFI	2.4G/5G
Unterstützte Bildformate	PNG/BMP/ JPG
Anschlüsse	AV*1/Kopfhörer*1/HDMI*2/USB*1/ Glasfaseranschluss*1
Eingangsspannung	AC 100-240V, 50/60Hz
Unterstützte Videoformate	MP3/AVI/WMV/MKV/DAT/VOB/MPG/MPEG/ TSAVI/MKV/MP4/MOV/MPG/MPEG/TS/TP/ M2TS/DAT/FLV/SWF/ASF/VOB/RM
Unterstützte Audioformate	MPEG1/MPEG2/LPCM/MP3/WMA2/ AAC/WAV

Jimveo