

Jimveo

USER MANUAL

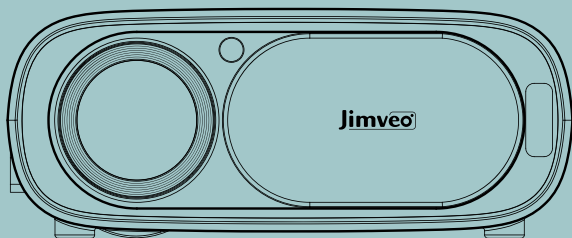



E30 1080P VIDEO PROJECTOR

WORLD BEAMS WITH JIMVEO

CONTENIDO

| | |
|---------------------------------------|-----|
| CONTÁCTENOS | 181 |
| SOLUCIÓN DE PROBLEMAS | 182 |
| LISTA DE EMBALAJE | 184 |
| RESUMEN DE FUNCIONES | 185 |
| CONTROL REMOTO | 188 |
| INICIO RÁPIDO | 189 |
| AJUSTES PERSONALIZADOS | 190 |
| ENFOQUE | 191 |
| AJUSTES DE IMAGEN DEL PROYECTOR | 193 |
| -Metodo de instalacion | 193 |
| -Corrección trapezoidal | 194 |
| -Función de zoom | 197 |
| FUENTE DE ENTRADA | 198 |
| PROYECCIÓN INALÁMBRICA | 204 |
| -Para dispositivos iOS | 204 |
| -Para dispositivos Android | 206 |
| -Para dispositivos de Windows | 207 |
| CONEXIÓN BLUETOOTH | 209 |
| OTROS AJUSTES | 211 |
| ACTUALIZACION DEL SISTEMA | 212 |
| INSTALACIÓN | 214 |
| ESPECIFICACIONES DEL PROYECTOR | 215 |

Comuníquese con el oficial de Jimveo para verificar la autenticidad de su proyector Jimveo, estas son las direcciones de correo electrónico oficiales:

-  **US:** Support_us@jimveo.com
-  **EU/CA:** Support@jimveo.com
-  **JP:** Support_jp@jimveo.com

Optimizamos y mejoramos constantemente nuestros productos, las imágenes y descripciones del manual son sólo de referencia y pueden diferir del producto real, por favor, consulte el producto real. Usted puede obtener la última versión a través de la actualización en línea. Gracias por su comprensión. por su comprensión.

Nuestro equipo de atención al cliente, altamente cualificado y responsable, está esperando de usted y responder a cualquiera de sus preguntas 24/7.

Estamos encantados de recibir su mensaje sobre los problemas que ha encontrado para que podamos ayudarle a salir de los problemas. Estamos aún más contentos de escuchar sus de nuestro maravilloso proyector y de ver los momentos felices que nuestro ¡proyector han traído a su vida!

¿La forma más rápida y eficaz de contactar con nosotros?

Método 1- Por correo electrónico:

🇺🇸 **US:** Support_us@jimveo.com

🇪🇺 **EU/CA:** Support@jimveo.com

🇯🇵 **JP:** Support_jp@jimveo.com

Método 2:

Sus pedidos > El pedido tiene un problema > Elija un tema de la lista mostrada >

Seleccione Contactar con el vendedor

Por favor, venga. Por favor~~~



CONTÁCTENOS

¡Muchas gracias por apoyar a Jimveo! Esperamos que nuestros productos y servicios le proporcionen un agradable viaje de disfrute audiovisual. Jimveo promete 3 años de garantía y soporte técnico de por vida, por favor no se preocupe si tiene algún problema. Cualquier comprador con cualquier preguntas que se ponga en contacto con nosotros tendrá nuestra promesa de obtener una solución satisfactoria + una garantía extra de 6 meses para agradecer su ¡apoyo!

Por cierto, nos estamos devanando los sesos para desarrollar un nuevo proyector. Si usted tiene alguna idea sobre el proyector, como la experiencia del usuario, los parámetros características, colores y apariencia, le invitamos cordialmente a que nos lo diga en detalle. Valoramos todas las voces, y no se imagina lo mucho que esperamos sus ideas. Una vez que su idea sea adoptada, como agradecimiento, solicitaremos enviarle uno GRATIS como primer probador cuando se desarrolle el nuevo producto desarrollado.

¡Esperamos sus mensajes!
Equipo de apoyo de Jimveo

¡Escanea el código QR de abajo y empieza a chatear con nosotros!



¡¡¡Escanea este código y aprende a manejar el proyector visualmente en YouTube!!!



US: Support_us@jimveo.com



EU/CA: Support@jimveo.com



JP: Support_jp@jimveo.com



YouTube: Buscar "Jimveo" en YouTube



RESOLUCIÓN DE PROBLEMAS

Nuestro equipo de atención al cliente, altamente cualificado, está a la espera de recibir noticias tuyas y responder a cualquiera de sus preguntas las 24 horas del día y los 7 días de la semana. Estaremos encantados de recibir su mensaje sobre los problemas que ha encontrado para poder ayudarle a salir de los problemas. Puede ponerse en contacto con nosotros a través del correo electrónico.

 **US: Support_us@jimveo.com**

 **EU/CA: Support@jimveo.com**

 **JP: Support_jp@jimveo.com**

P: ¿Dónde puedo encontrar los vídeos de instrucciones sobre cómo configurar el proyector?

R: Hemos preparado vídeos de funcionamiento detallados en YouTube, que contienen casi todos los pasos del funcionamiento del proyector, como la conexión WiFi, la conexión por cable, etc. Sólo tienes que buscar "Jimveo" en YouTube y los encontrarás.

P: El proyector no es lo suficientemente claro después del enfoque automático, ¿qué debo hacer?

R: Si la imagen no es lo suficientemente clara después del enfoque automático, por favor, pulse el botón [F+] y [F-] para hacer un ajuste fino.

P: No puedo reproducir vídeos de Netflix en el proyector, ¿por qué?

R: Hay bastantes plataformas de vídeo como Netflix, Disney+ y Hulu que están bajo la protección de los derechos de autor HDCP, y por lo tanto no son compatibles con la visualización en un proyector, esta es la misma situación para todos los proyectores. Necesitarás un stick de TV para disfrutar de estas plataformas de vídeo.

P: Conecto el proyector y mi teléfono con el mismo WiFi, pero no encuentro el nombre del proyector cuando quiero hacer screen mirroring.

R: ① Por favor, asegúrese de que su WiFi está en buena velocidad de funcionamiento.

② Puede intentar restablecer el WiFi o reiniciar el proyector, o restaurar los valores de fábrica. Puede encontrar los vídeos de funcionamiento en nuestro canal "Jimveo" en YouTube.

③ Si ha intentado las formas anteriores y todavía no puede resolver el problema, por favor envíe un correo electrónico a nuestro equipo de soporte junto con su número de pedido. Encontraremos soluciones para usted.

P: No puedo conectar el proyector con mi barra de sonido. ¿Cómo puedo solucionar este problema?

① Por favor, asegúrese de que ha seguido nuestros pasos de operación correctamente. Y asegúrese de que su barra de sonido no se ha conectado a ningún otro dispositivo Bluetooth.

② Ya que hay muchos tipos diferentes de altavoces Bluetooth en el mercado. Hay algunos altavoces que no son compatibles con nuestro proyector. Este es un problema que todos los proyectores en el mercado están enfrentando y trabajando para mejorar. Por favor, envíenos un correo electrónico para obtener más instrucciones.

P: He encontrado una mancha oscura en la pantalla de proyección. Cómo puedo eliminarla?

R: ① Hemos proporcionado instrucciones e instrumentos para la limpieza del polvo junto con el producto. También hemos preparado videos en YouTube que enseñan cómo eliminar las manchas oscuras. Puedes intentar eliminar el polvo por ti mismo.
② Si no puede eliminar la mancha oscura por sí mismo. Por favor, póngase en contacto con nosotros a través del correo electrónico.

P: He recibido el proyector pero no tiene mando a distancia. ¿Podrían enviármelo?

R: Si al producto que recibe le falta algún accesorio, por favor, indíquenos qué accesorio le falta. Se lo enviaremos lo antes posible.

P: El proyector funcionó durante diez minutos y de repente se apagó. ¿Qué debo hacer?

R: Le prometemos que nuestro proyector ha sido cuidadosamente revisado antes de su envío. Sin embargo, el largo tiempo y la distancia de envío pueden causar daños en el proyector. Si su proyector no puede funcionar, póngase en contacto con nosotros y le ofreceremos una solución satisfactoria.

P: Me puse en contacto con el equipo de atención al cliente como se sugirió, pero no ha recibido ninguna respuesta. ¿Por qué?

R: Nos comprometemos a responder a todos los correos electrónicos en un plazo de 24 horas. Si usted Si no ha recibido ninguna respuesta de nuestra parte más de un día, entonces tal vez nuestro correo electrónico ha sido bloqueado o ha ido al buzón de spam. Por favor, envíenos un correo electrónico de nuevo o póngase en contacto con nosotros por Instagram (véase el código QR en la página 01). Gracias por su comprensión.

P: Aparecen grandes manchas marrones en la pantalla del proyector después de usar el proyector durante unos 3 meses. ¿Puedo solucionar este problema?

R: ① Este fenómeno suele estar causado por el sobrecalentamiento del proyector. Por favor, asegúrese de que la entrada y la salida de ventilación del proyector estén descubiertas para asegurar que el proyector pueda disipar el calor adecuadamente.
② Por favor, apague el proyector, espere unas horas hasta que se enfríe totalmente. Y luego reinicie el proyector.
③ Si no puede resolver su problema, no dude en ponerse en contacto con nosotros. Nuestro proyector ofrece tres años de garantía. Nos hacemos responsables de cualquier problema de calidad problema de calidad del mismo.

Consejos: Para prolongar la vida útil del proyector, le recomendamos que limpie o cambie la red antipolvo cada dos meses. Si usted necesita las redes a prueba de polvo, por favor envíenos un correo electrónico, le enviaremos 10 piezas de red a prueba de polvo para usted de forma gratuita para que pueda reemplazarlo regularily.

LISTA DE EMBALAJE

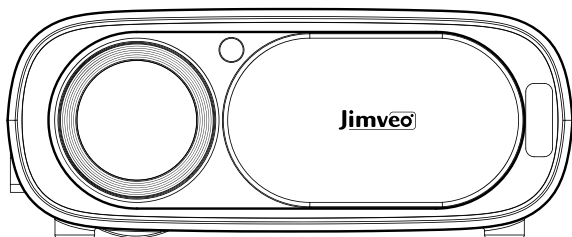

E30

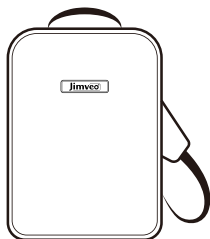

Mochila



Remoto



Manual de usuario



Cable AV

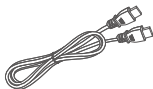

Cable HD

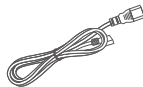

Cable de alimentación

AVISO

Recomendado

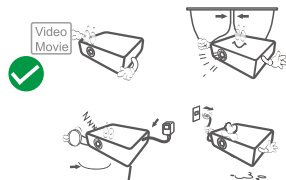

No se recomienda

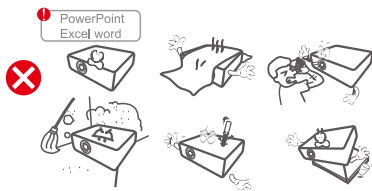

RESUMEN DE FUNCIONES

Vista superior

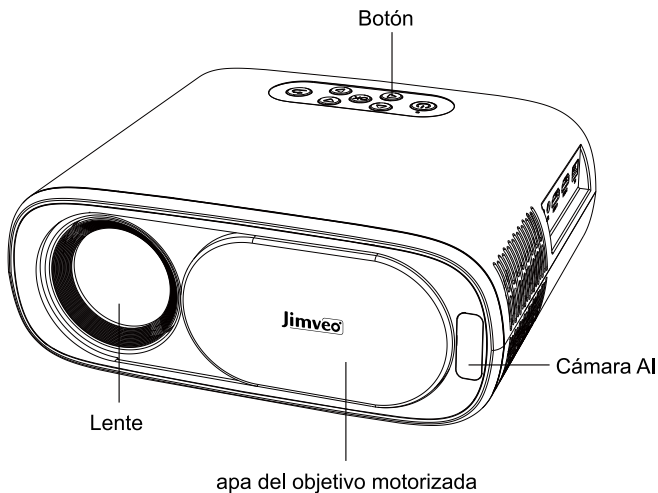

Control Panel

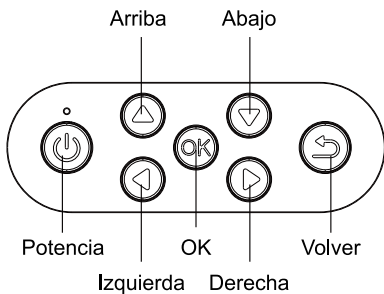

Vista lateral

A. A.Lado izquierdo

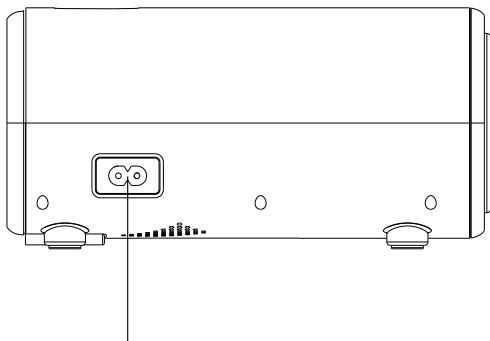

Toma de corriente

B. Lado derecho

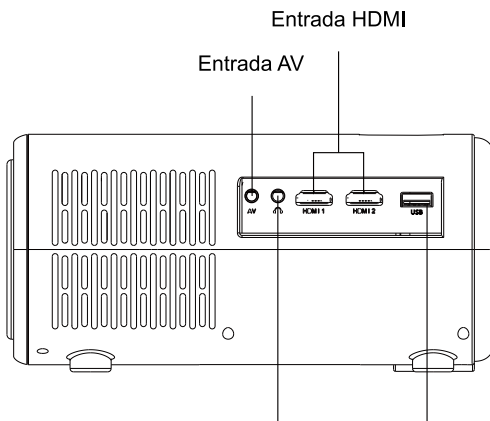

Entrada HDMI

Entrada AV

Salida de auriculares (3.5mm) USB

Vista trasera

Puerto de red RJ45 (opcional)

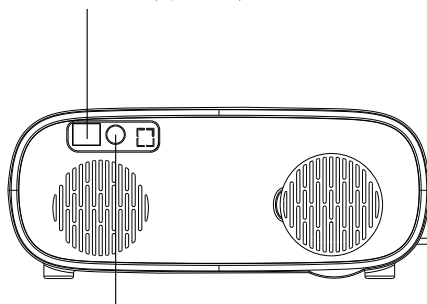

IR (receptor de control remoto)

Nota: El puerto de red RJ45 puede conectar directamente el cable de red al proyector, lo que puede reducir la interferencia de otros dispositivos y garantizar una conexión más fluida. (La fluidez de la conexión se verá afectada por el entorno de la red. Se recomienda un ancho de banda de 100Mbit o más).

Vista inferior

Tuerca de cobre

Tuerca de cobre

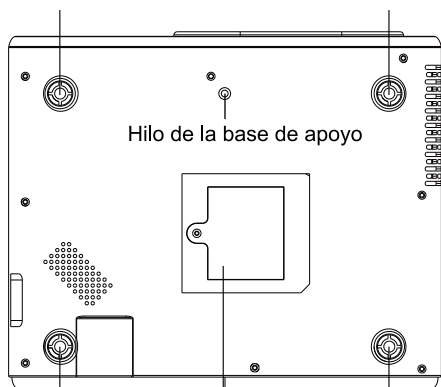

Tuerca de cobre

Tuerca de cobre

Dust Cover

(Tuerca de cobre: para montaje en el techo)

CONTROL REMOTO

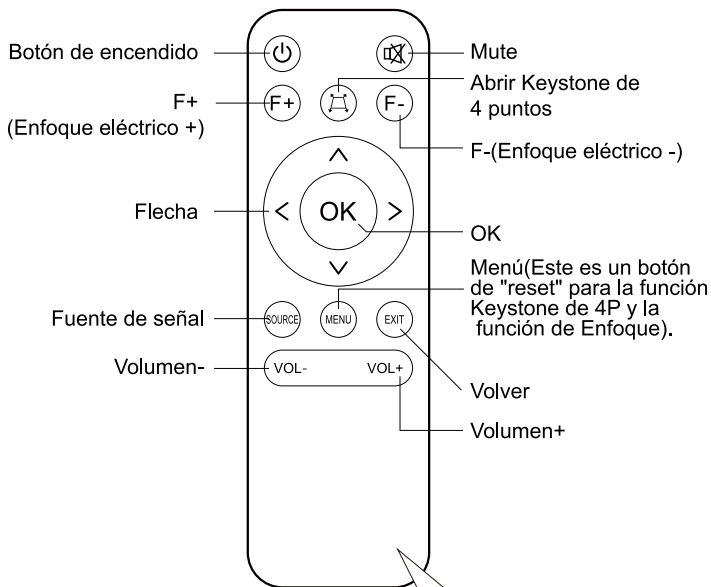

Si el mando a distancia se daña o se pierde, póngase en contacto con la dirección de correo electrónico que aparece en la esquina superior derecha.

Instalación del mando a distancia

1. Instale 2 pilas AAA en el mando a distancia antes de utilizarlo. No combine combinar las pilas nuevas con las viejas en el mando a distancia, ya que puede causar un fallo de funcionamiento debido a un suministro de energía insuficiente.
2. Cuando utilice el mando a distancia, asegúrese de que el transmisor de la señal del mando a distancia apunte al receptor de la señal infrarroja del proyector. del proyector.

INICIO RÁPIDO

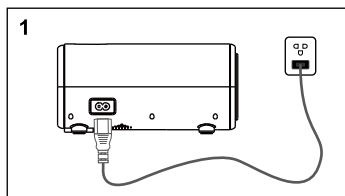

1 Enchufe el cable de alimentación en una toma de corriente.

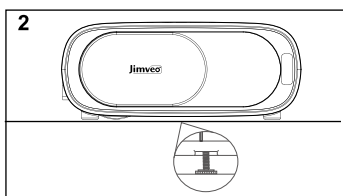

2 Gire el anillo de enfoque hacia la derecha para quitar la tapa del objetivo.

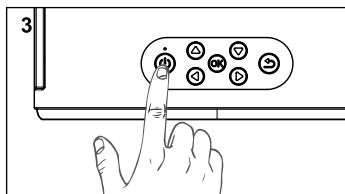

3. Ajuste el caballete en consecuencia.

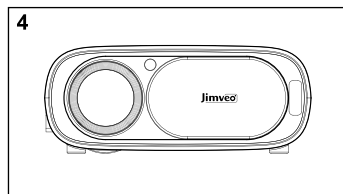

4. Pulse el botón de encendido para encender el proyector.

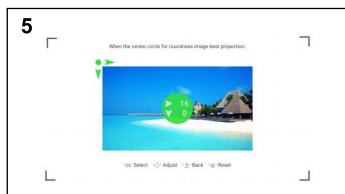

5 Pulse el  botón del mando a distancia ajuste el trapecio horizontal y vertical del trapezoidal del proyector en consecuencia. (Consulte la página 196 para obtener instrucciones detalladas).

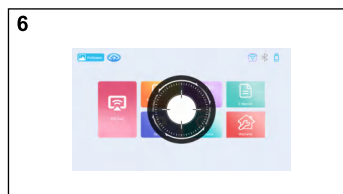

6 Pulse el botón F+ o F- del mando a distancia y aparecerá un indicador de enfoque en la imagen. Por favor, ajuste según el indicador de enfoque para obtener el mejor efecto de imagen. (Consulte la página 192 para obtener instrucciones detalladas).

AJUSTES PERSONALIZADOS

Configuración del fondo de pantalla

Seleccione el menú [Fondo de pantalla] en la página de inicio, puede establecer su fondo de pantalla favorito de la imagen local. O también puede elegir una imagen de su unidad USB para establecerla como fondo de pantalla.

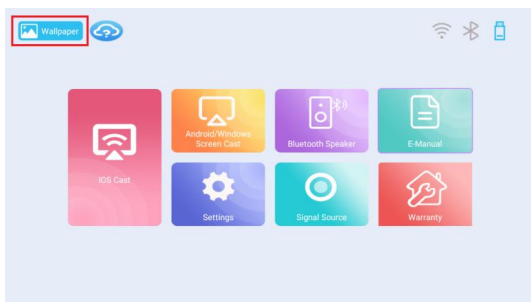

ENFOQUE

Enfoque automático

Tras el encendido, el proyector puede ajustar automáticamente el enfoque.



Consejos: Por favor, vaya a Configuración > Configuración de la proyección para asegurarse de que la opción de Enfoque automático esté abierta.

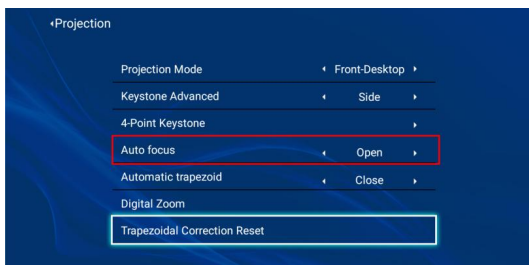
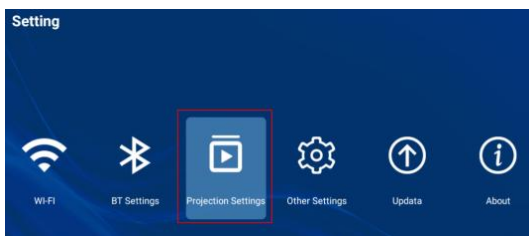

Enfoque manual

Si la imagen no es lo suficientemente clara después de realizar el enfoque automático, pulse el botón Focus+ y Focus- para realizar un ajuste fino.

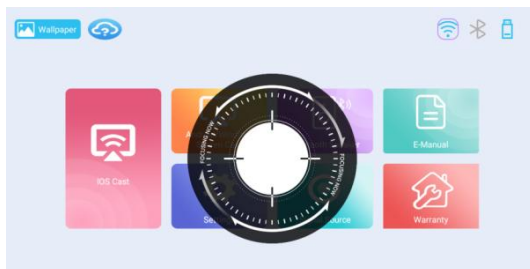
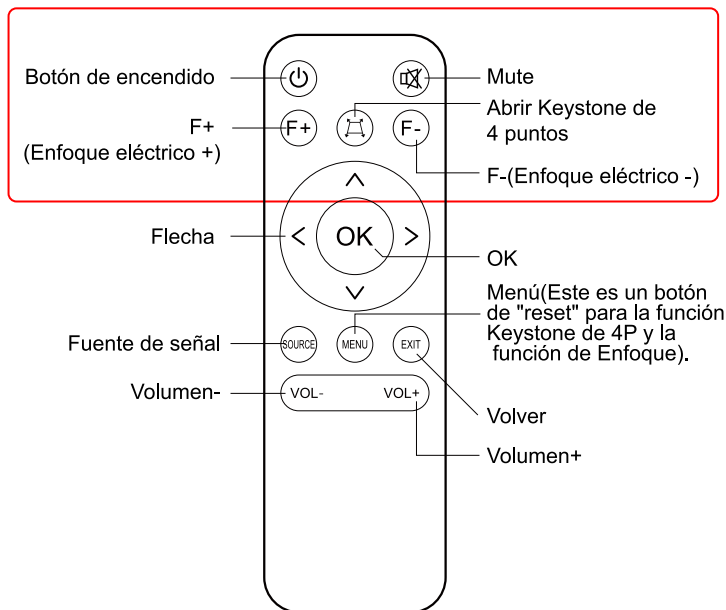

AJUSTE DE LA IMAGEN DEL PROYECTOR

1. Método de instalación

El proyector admite la proyección frontal y trasera, y puede montarse en una mesa o en el techo. En la página de inicio, elija la opción "Configuración". Haga clic en "Configuración de la proyección" para ir a la página de configuración de la proyección. Puede ver la opción "Modo de instalación", pulse el botón izquierdo y derecho para cambiar al modo que desee.

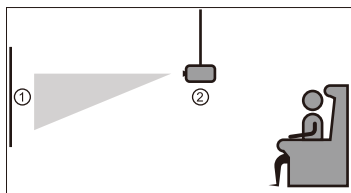
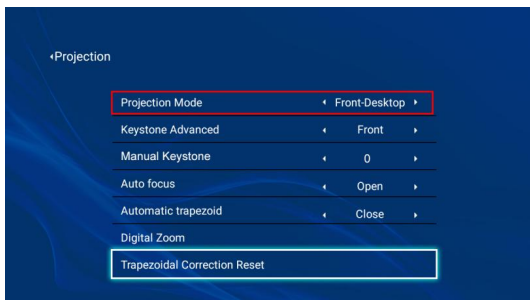

Frontal/techo

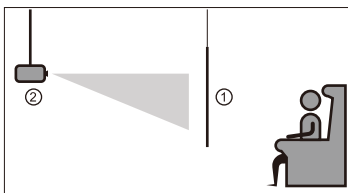

Trasera/techo

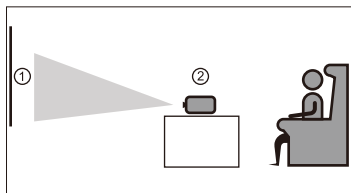

Frontal

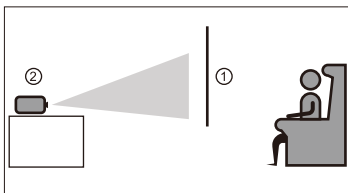

Posterior

2. Corrección trapezoidal

En la página de inicio, elija la opción "Configuración". Haga clic en "Ajuste de la proyección" para ir a la página de ajuste de la proyección. Hay 3 maneras de corregir el trapecio: "Corrección automática del trapecio", "Corrección trapezoidal avanzada: Corrección trapezoidal manual" y "Corrección trapezoidal avanzada: Corrección trapezoidal de 4 puntos".

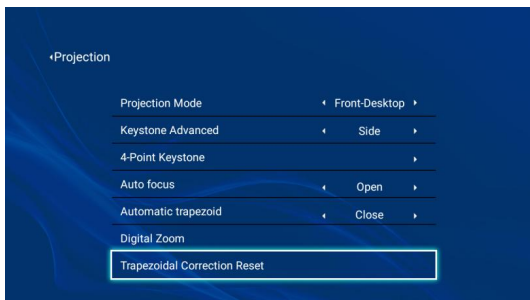

2.1 Corrección automática del trapecio

Nota:

- ① Asegúrese de que su proyector está colocado en posición plana sobre la mesa cuando utilice la corrección trapezoidal automática.
- ② Si su proyector está colocado más de 30° de lado, la claridad de la imagen no podrá alcanzar el nivel óptimo, esta es la misma situación para todos los proyectores LCD del mercado.
- ③ Si la imagen sigue sin ser cuadrada después de la corrección horizontal automática, puede ajustar ligeramente la imagen pulsando el botón de corrección trapezoidal 4P en el mando a distancia. (La función de corrección trapezoidal automática se desactivará automáticamente cuando se active la corrección trapezoidal 4P)

Instrucciones para utilizar la función de corrección trapezoidal automática

(1) En la página de inicio, seleccione la opción "Configuración". Haga clic en "Configuración de la proyección" para ir a la página de configuración de la proyección.

(2) Vaya a "Trapecio automático", hay dos modos diferentes: "Cerrar" y "Abrir". Pulse los botones izquierdo y derecho para activar el modo "Abierto". Entonces se corregirá automáticamente el trapecio.

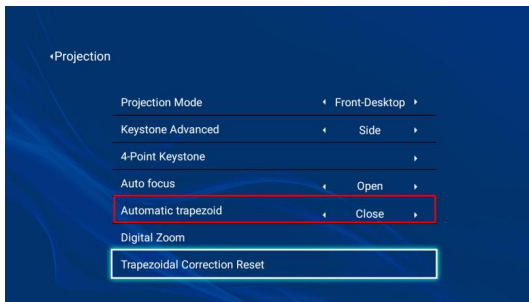

- ① Si la imagen de proyección se muestra como (1), abra el trapecio automático, conseguirá la imagen de proyección (2).
- ② Si la imagen proyectada se muestra como (3), abra el trapecio automático, se se logrará la imagen de proyección (4).

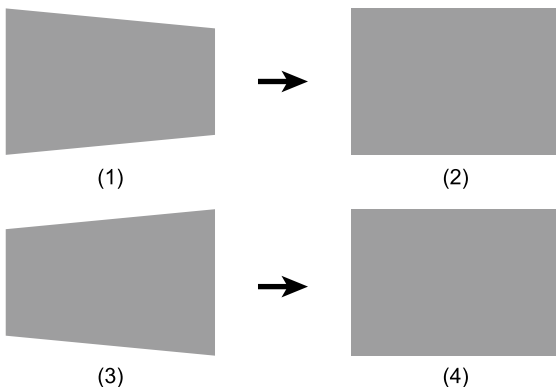

2.2 Corrección trapezoidal manual

(1) En la página de inicio, elija la opción "Configuración". Haga clic en la opción "Projection Proyección" para ir a la página de configuración de la proyección.

(2) Pulse el botón para seleccionar el menú "Keystone Advanced" y pulse los botones izquierdo y derecho para seleccionar "Frontal". Entonces verá la opción "Manual Keystone" y selecciónela. Pulse el botón izquierdo y derecho para ajustar la imagen.

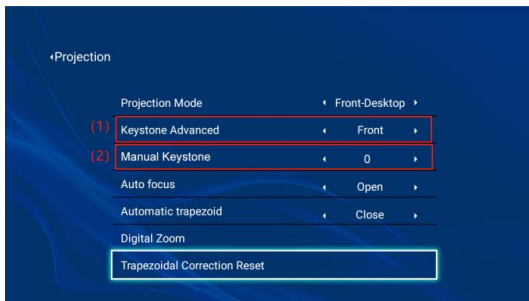

① If the projection image shows as (5), press the right button on the remote or projector to increase the vertical parameter (-50-0), until to achieve the projection image (6).

② If the projection image shows as (7), then press the left button on the remote or projector, and decrease the vertical parameter (0-50), until to achieve the projection image (8).

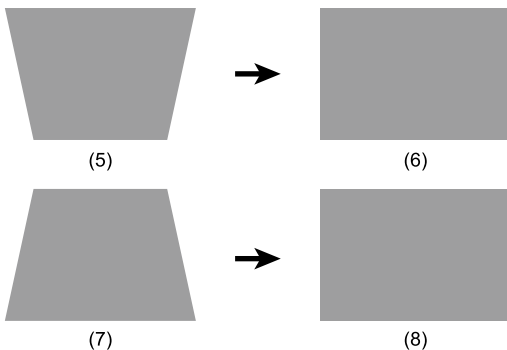

2.3 Corrección trapezoidal de 4 puntos

(1) En la página de inicio, elija la opción "Configuración". Haga clic en la opción "Projection para ir a la página de configuración de la proyección.

(2) Vaya a "Keystone Advanced", hay dos modos diferentes: Frontal y "Lateral". Pulse los botones izquierdo y derecho para elegir el modo Lateral. A continuación Entonces verá la opción "4-Point Keystone". Pulse el botón derecho para ir a la página de página de ajuste.

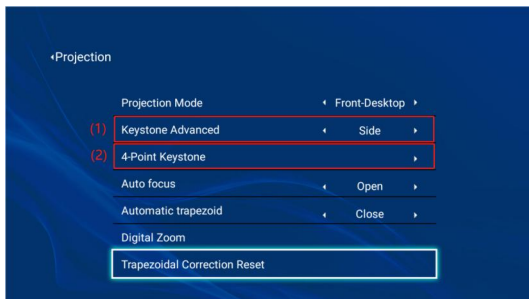

(3) Pulse el botón "OK" para ir a la página de ajuste de la corrección trapezoidal de 4 puntos Página. Pulse las teclas de flecha para ajustar las 4 esquinas de la imagen.

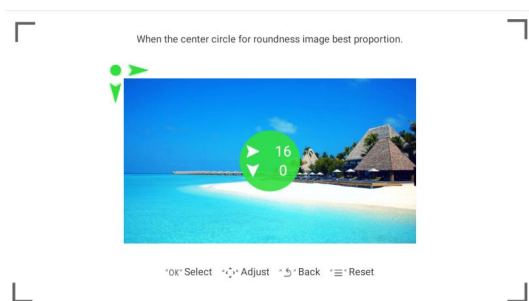

Consejos: Puede pulsar el botón [Menú] del mando a distancia para restaurar la imagen si es necesario

2.4 Función de zoom

(1) Elija la opción "Zoom digital".

(2) Pulse los botones izquierdo y derecho para ajustar el tamaño de la imagen. Puede ajustar el tamaño de la pantalla del 100% al 50%.

Consejos: Si no está satisfecho con la pantalla ajustada, puede pulsar el botón botón [Menú] del mando a distancia para restaurar la pantalla y luego volver a ajustarla.

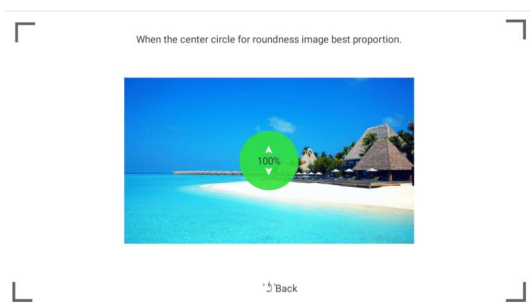
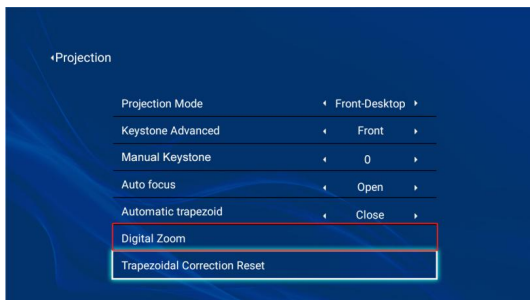

FUENTE DE ENTRADA

Haga clic en [Fuente de señal] en la página de inicio y elija el método de conexión.

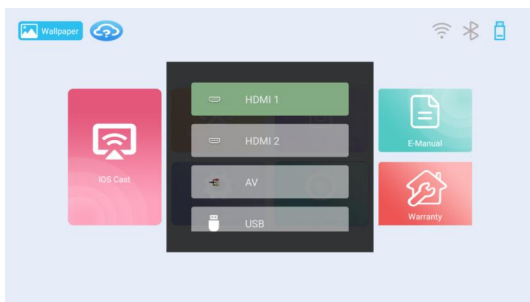

1. Conexión USB



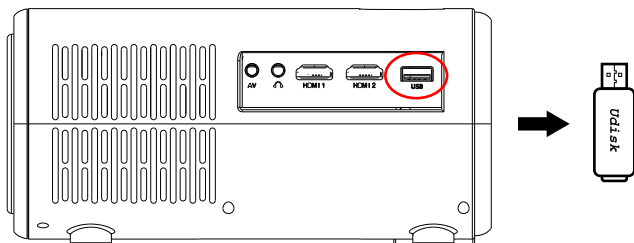







Paso 1: Conecte el USB, y el icono del USB se iluminará.



Paso 2: Seleccione USB como fuente de entrada y el contenido de su dispositivo se mostrará en la pantalla de proyección.



Reproducción de vídeo

| Símbolo | Función |
|---|---|
|  | Reproducir/Pausar el vídeo |
|  | Último vídeo |
|  | Vídeo siguiente |
|  | Adelantar el vídeo |
|  | Rebobinar el vídeo |
|  | Ajusta el tiempo de reproducción del vídeo |
|  | Lista de reproducción |
|  | Información multimedia |
|  | Ajustes de reproducción |
|  | Seleccione los puntos de inicio y fin para reproducir el segmento repetidamente |
|  | Ajuste el modo de reproducción: Reproducción secuencial/ ciclo único/reproducción aleatoria |

Juego de imágenes

Haz clic en el icono  y ajusta la imagen.

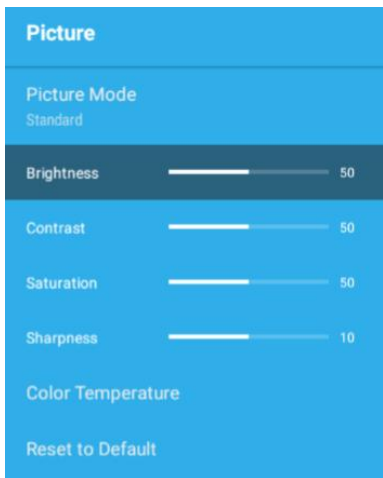

Reproducción de documentos de oficina

Elija el archivo que desee en el USB. Cuando reproduzca el PPT, pulse los botones izquierdo y derecha para cambiar a la siguiente y última diapositiva. Haga clic en el icono "Configuración" para obtener más opciones. Puede elegir iniciar el PPT desde la diapositiva actual diapositiva actual, ir a una diapositiva designada o exportar el PPT a un documento PDF. El proyector proyectador reaccionará un poco más lento al abrir documentos de oficina, por favor, sea paciencia.

2. Conexión HDMI

Paso 1: Encienda el proyector y conecte su dispositivo a cualquier puerto HDMI del del proyector con un cable HDMI.

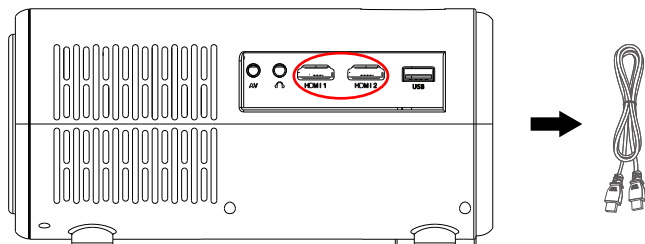

Paso 2: Seleccione HDMI como fuente de entrada y el contenido de su dispositivo se se mostrará en la pantalla de proyección.

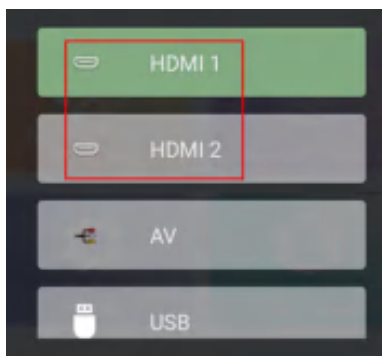

3. Conexión de altavoces/auriculares

Conecte directamente el altavoz con cable y sus auriculares/audífonos al puerto de salida de audio del proyector con un cable de audio de 3,5 mm.

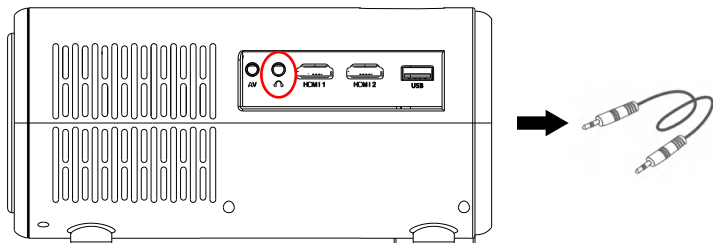

4. Conexión AV

Paso 1: Encienda el proyector y conecte su dispositivo al puerto AV del proyector con el cable AV.

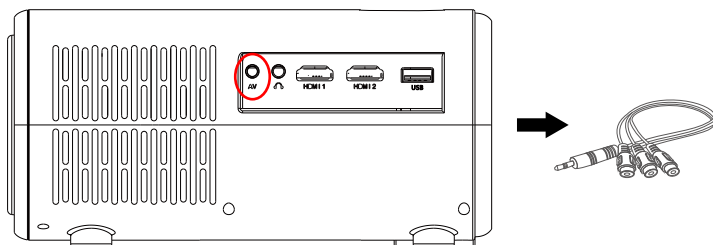

Paso 2: Seleccione AV como fuente de entrada y el contenido de su dispositivo se en la pantalla de proyección.

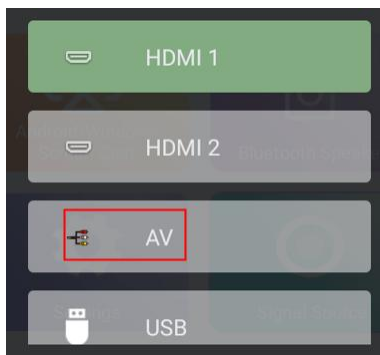

PROYECCIÓN INALÁMBRICA

Consejos de calentamiento:

- ① La fluidez de la duplicación de pantalla con conexión inalámbrica se verá afectada por el entorno de la red. Se recomienda un ancho de banda de 100Mbit o más cuando se utiliza la duplicación de pantalla.
- ② Asegúrese de que su dispositivo móvil esté cerca del proyector cuando utilice la conexión inalámbrica. Se recomienda una distancia de 1 metro.
- ③ Es posible que algunos dispositivos móviles no admitan la duplicación de pantalla debido a la compatibilidad.
- ④ Si tiene alguna pregunta, no dude en enviar un correo electrónico a Jimveo a través de

US:Support_us@jimveo.com

CA/EU:Support@jimveo.com

JP:Support_jp@jimveo.com

Para dispositivos iOS:

Paso1: Conecta el proyector y tu dispositivo móvil a la misma WiFi.

Paso 2: Seleccione 「WI-FI」 en la página de inicio o vaya directamente a Configuración > WiFi para conectar el proyector a un WiFi que funcione.

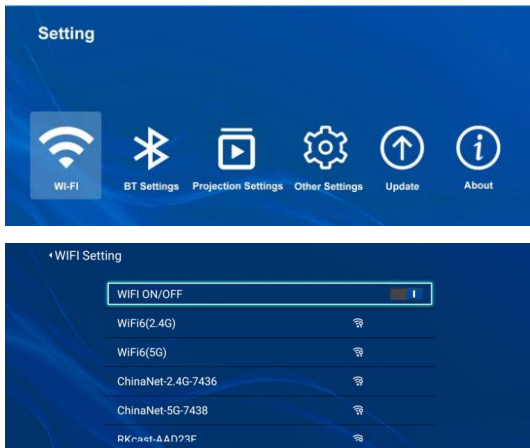

Paso 3: Ve a la página de inicio del proyector y selecciona [iOS Cast] para entrar en la interfaz de screen mirroring.

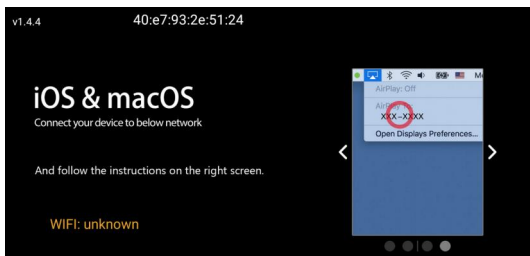
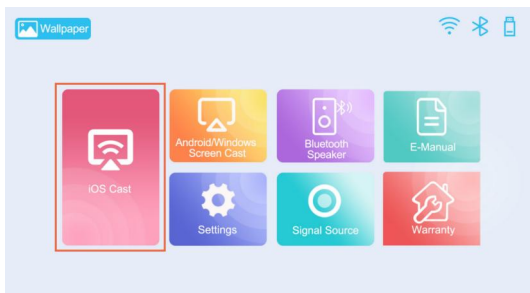

Paso 4: Ve al Centro de Control de tu dispositivo iOS y selecciona Pantalla Espejo de pantalla. A continuación, seleccione [Hifyl-XXXX] de la lista de búsqueda.

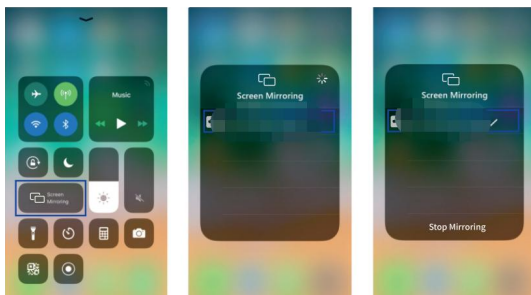

Step 5: The contents on your iOS device will be mirrored on the projection screen.

Para dispositivos Android

Asegúrese de que su dispositivo Android es compatible con la función de duplicación.

Paso 1: Vaya a la configuración de su dispositivo Android para activar el interruptor WiFi.

Paso 2: Vaya a la página de inicio del proyector y seleccione [Android/Windows Screen Cast] para entrar en la interfaz de duplicación de pantalla.

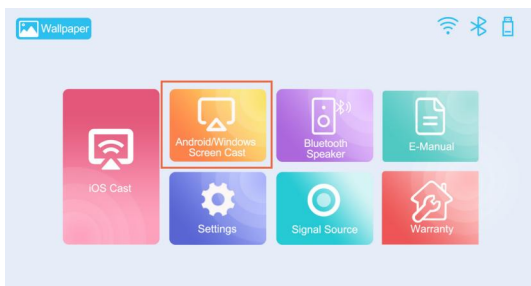

Screen Mirroring for Android & Win 10 PC





① Turn on the WLAN on your Android phone.
 ② Tap the [Wireless Projection] or [Screen mirroring] function on your phone.
 ③ Select [E30-XXXX] to connect and start projection.
 ④ スマホのWLANをオンにする
 ⑤ 設定から「ワイヤレス接続」もしくは「画面ミラーリング」を選択する
 ⑥ プロジェクターの端末「E30-xxxx」を選択して接続する。

① Connect your Win10 PC to your home WiFi.
 ② Press [Win+K] on the keyboard of your PC.
 ③ Select [E30-XXXX] to connect and start projection.
 ④ ご自宅のWiFiにWin10を接続する。
 ⑤ [Win] キー + [K] キーを同時に押すと、デバイスの接続画面が開く。
 ⑥ プロジェクターの端末「E30-xxxx」を選択して接続したら完成。



Operative videos are prepared, scan code or search "jimveo" on YouTube to get started with E30 projector visually. Any issues, please feel free to contact email below:
 操作手順の動画に参考をご希望の方はQRコードを読み取ってください。48時間内対応可能なアフターサービス:
support_us@jimveo.com support_jp@jimveo.com support@jimveo.com

Paso 3: Active la función de visualización de fundición/inalámbrica en su dispositivo Android, y luego seleccione [E30-XXXX] de la lista de búsqueda.

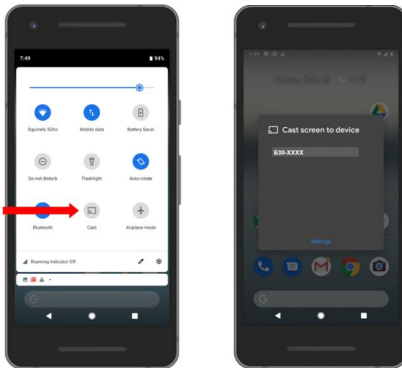

Paso 4: El contenido de su dispositivo Android se reflejará en la pantalla de proyección.

Para dispositivos Windows

Asegúrese de que su dispositivo Windows soporta la función de mirroring.

Paso 1: Vaya a la configuración de su dispositivo Windows para activar el interruptor de WiFi y activar el interruptor de WiFi.

Paso 2: Vaya a la página de inicio del proyector y seleccione [Android/Windows Screen Cast] para entrar en la interfaz de duplicación de pantalla.

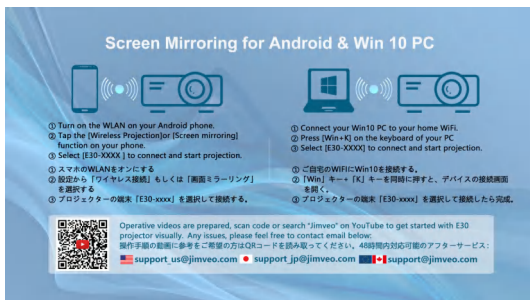
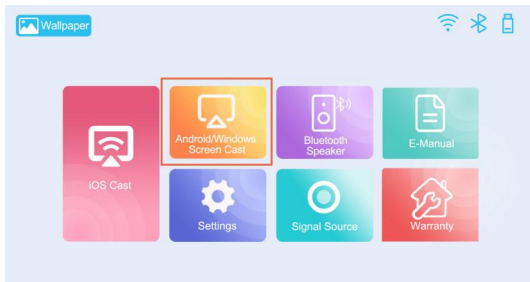

Paso 3: Pulse la tecla "Windows + P" en el teclado de su PC y seleccione [Conectar a una pantalla inalámbrica] , elija el modo "Duplicar" y entre en la interfaz.

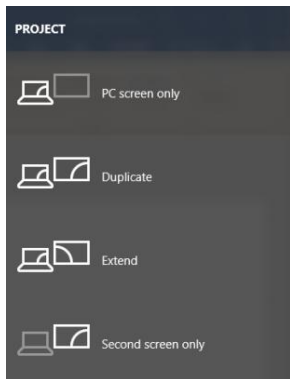

Paso 4: Seleccione [E30-XXXX] de la lista de búsqueda y el contenido de su dispositivo Windows se reflejará en la pantalla de proyección.

CONEXIÓN BLUETOOTH

Conectar con un altavoz Bluetooth externo

Paso 1: Encienda su dispositivo Bluetooth y prepárelo para una Bluetooth.

Paso 2: En la página de inicio, haz clic en el botón  para ir a la página de configuración de Bluetooth. O vaya a Configuración > Configuración BT y entre en la interfaz que se muestra a continuación.

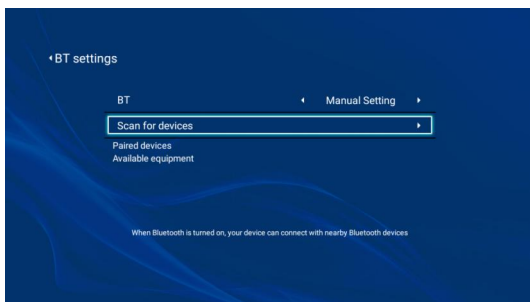
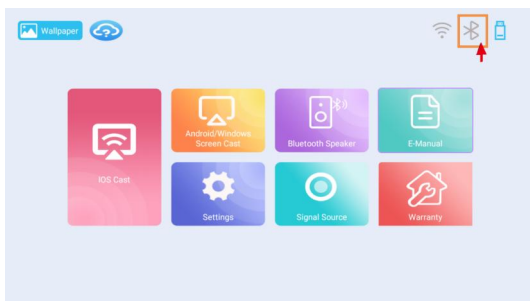



Paso 3: Pulse el botón Izquierda/Derecha para seleccionar las opciones de BT como Configuración Manual, luego seleccione Buscar dispositivos para comenzar a buscar dispositivos Bluetooth disponibles.

Paso 4: Seleccione el nombre de su dispositivo Bluetooth para emparejarlo. Se mostrará "Conectado" después de que se haya conectado con éxito con su dispositivo BT.

Uso como altavoz Bluetooth

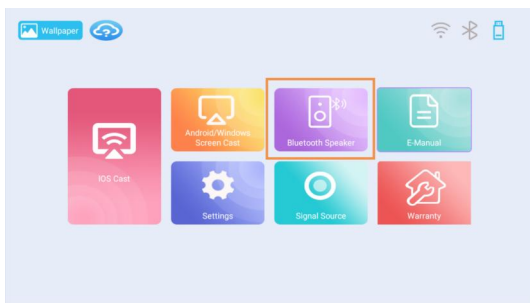
Paso 1: Vaya a la página de inicio > Modo de altavoz Bluetooth para entrar en la página de conexión.



O puede pulsar el botón  del mando a distancia para ver más opciones de ajuste. Seleccione BT recibir para entrar en la página de conexión.

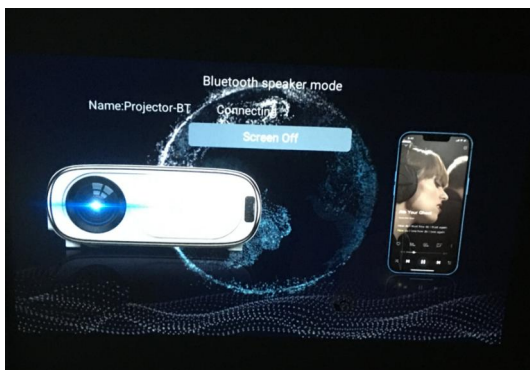

Paso 2: Abra la función Bluetooth en su teléfono móvil, busque dispositivos disponibles y seleccione [Proyector BT] para emparejarlo. Se mostrará "Conectado" después de conectarse con éxito con su teléfono.

Consejos: Seleccione [Pantalla apagada] y pulse el botón "Ok", podrá apagar la pantalla de proyección. Puede activar la pantalla pulsando cualquier botón del del mando a distancia.

OTROS AJUSTES

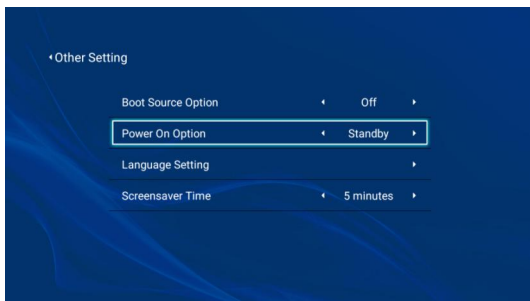

| Menú | Opciones | Función |
|-------------------------------------|---|---------------------------------------|
| Opción de fuente de alimentación | AV/USB/HDMI1/HDMI2 | Seleccionar la fuente de la señal |
| Opción de encendido | Directo/en espera | Configurar el idioma |
| Ajuste de idioma | Inglés/Japonés/Francés/ Español, etc. | Configurar la hora de |
| Tiempo del salvapantallas | off/5min/10min/20min/ 30min/45min/60min | Configure el tiempo de Salvapantallas |
| Tiempo de espera del salvapantallas | off/15min/30min/45min/ 60min/75min/ 90min/120min | Configurar el tiempo de apagado |

Acerca de la opción de encendido directo/en espera

Modo de encendido directo: Cuando el proyector se enciende, empieza a funcionar automáticamente.

Modo de espera de encendido: Cuando el proyector se enciende, tiene que pulsar el botón del mando a distancia o del proyector para encenderlo.

Acerca de la opción de tiempo del salvapantallas

Después de ajustar este tiempo, el proyector entrará automáticamente en

la pantalla del fondo de pantalla cuando no haya ninguna operación en la interfaz de operación.

Acerca de la opción de apagado del tiempo de salvapantallas

Después de configurar este tiempo, cuando el tiempo de visualización del fondo de pantalla alcance el tiempo establecido, el proyector se apagará automáticamente. tiempo establecido, el proyector se apagará automáticamente.

ACTUALIZACION DEL SISTEMA

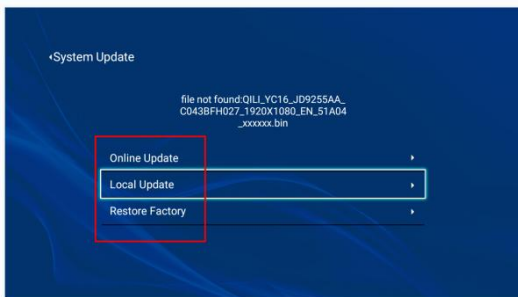
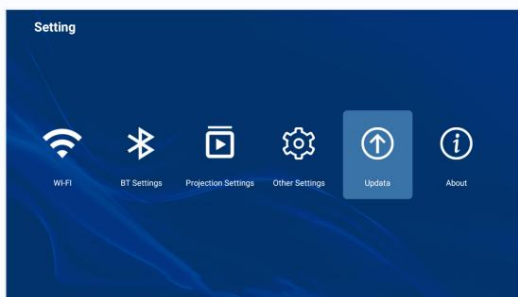

Actualizar -- Actualización en línea -- Esperar unos 15mins--Terminado.

Cómo actualizar localmente:

Actualizar -- Actualización Local -- Inserte el USB con el software actualizado (Debe contactarnos vía email y le enviaremos el software actualizado) -- Siguiendo las instrucciones del software -- Finalizado.

¡Actualícelo para experimentar lo nuevo!

Fácil método de actualización en línea

Estamos trabajando continuamente para ofrecer mejores sistemas actualizados.

Restauración de fábrica:

Hemos preparado videos de instrucciones detalladas en YouTube para usted acerca de cómo restaurar la fábrica, puede buscar "Jimveo" en YouTube para encontrarlos o puede ponerse en contacto con nosotros a través de correos electrónicos.

Distancia y tamaño de la proyección

Si desea obtener una pantalla de proyección gratuita, envíenos un correo electrónico a través de

Support_us@jimveo.com. Por favor, siga los datos de la tabla de abajo, para ajustar el tamaño de la imagen y la distancia.

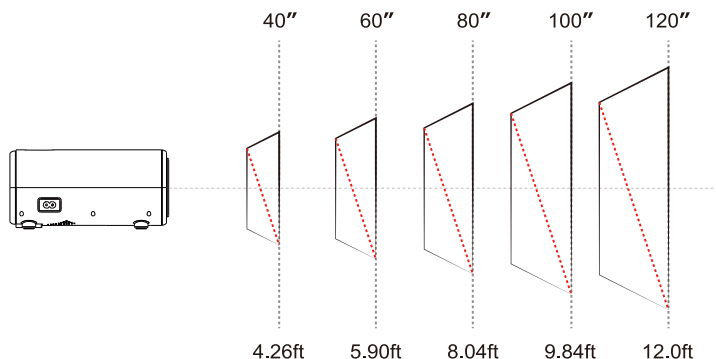

| Rapport d'aspect | 16:9/4:3 | Rapport d'aspect | 16:9/4:3 |
|------------------|----------|------------------|----------|
| 1.3m | 40" | 3.65m | 120" |
| 1.8m | 60" | 4.9m | 160" |
| 2.45m | 80" | 5.5m | 180" |
| 3.0m | 100" | 6.3m | 200" |

Tenga en cuenta:

1.La mejor calidad de imagen se conseguiría con una distancia de proyección de 6,5-8,5 pies. Un tamaño de pantalla mayor afectaría a la calidad de la imagen en cierto grado.

2.El tamaño de la imagen depende de la distancia entre el proyector y la pantalla.

3.El tamaño de la imagen proyectada en la pantalla, puede haber una desviación del 3% entre los datos indicados anteriormente. Diferentes ajustes de Diferentes ajustes causan varias distancias.

Instalación en el techo

Si desea obtener un soporte de techo, envíenos un correo electrónico a través de

US:Support_us@jimveo.com;

CA/EU:Support@jimveo.com;

JP:Support_jp@jimveo.com

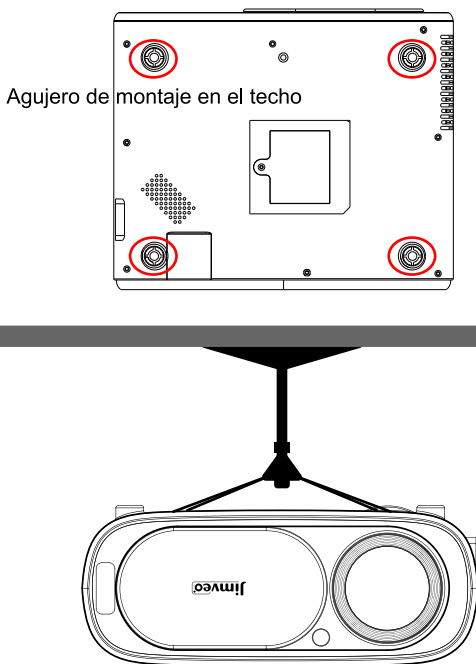

ESPECIFICACIONES DE PROYECCIÓN

| Modelo | E30 |
|---------------------------------|---|
| Dimensiones del producto | 25.6*20.9*10CM |
| Peso del product | 2.35KG |
| Tecnología de la pantalla | LCD |
| Resolución | Nativo 1920*1080P |
| Relación de aspecto | 16:9, 4:3 |
| Tipo de instalación | Mesa delantera/Mesa trasera/Techo delantero/ Techo trasero |
| Señal de entrada | 480P, 576i, 576P, 720i, 720P, 1080i, 1080P |
| Distancia del mando a distancia | 7 metros |
| Fuente de luz | Enfoque motorizado/enfoque automático |
| Fuente de luz | LED |
| WIFI | 2.4G/5G |
| Bluetooth | 2.4G |
| Formato de imagen soportado | PNG/BMP/ JPG |
| Puertos | AV*1/auriculares*1/HD*2/USB*1/Puerto de fibra*1 |
| Tensión de entrada | AC 100-240V, 50/60Hz |
| Formato de vídeo soportado | MP3/AVI/WMV/MKV/DAT/VOB/MPG/MPEG/ TSAVI/MKV/MP4/MOV/MPG/MPEG/TS/TP/ M2TS/DAT/FLV/SWF/ASF/VOB/RM |
| Formato de audio soportado | MPEG1/MPEG2/LPCM/MP3/WMA2/ AAC/WAV |

Jimveo